

DEWALT®

xxx UK

Переклад оригінальних інструкцій

DWE4347

DWE4357

DWE4369

English (original instructions)	5
Українська (переклад оригінальних інструкцій)	18

Fig. / Рис. А

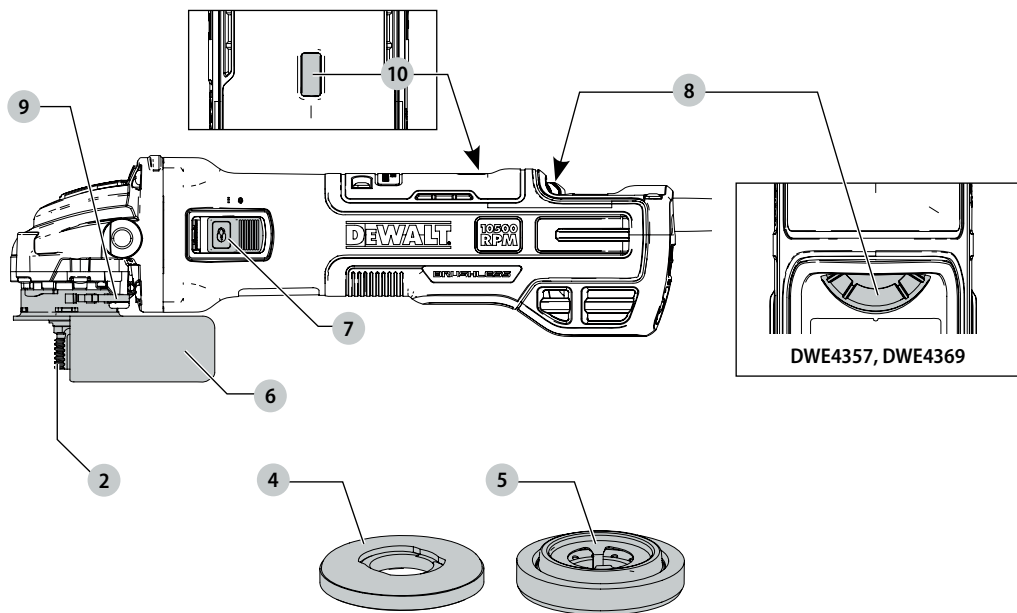

Fig. / Рис. В

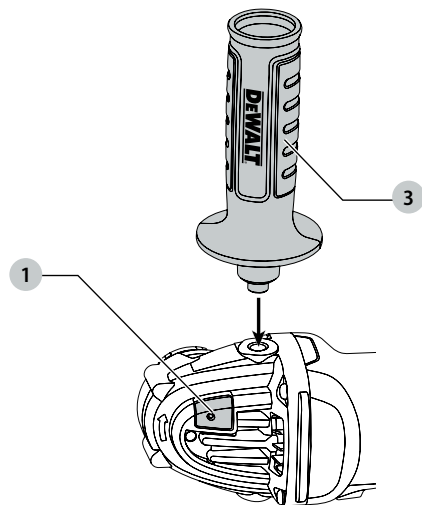

Fig. / Рис. С

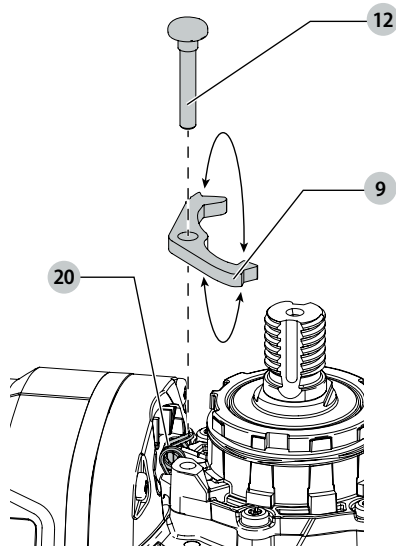

Fig. / Рис. D

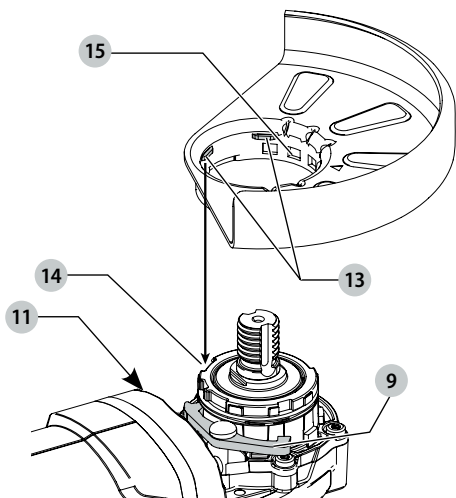

Fig. / Рис. E

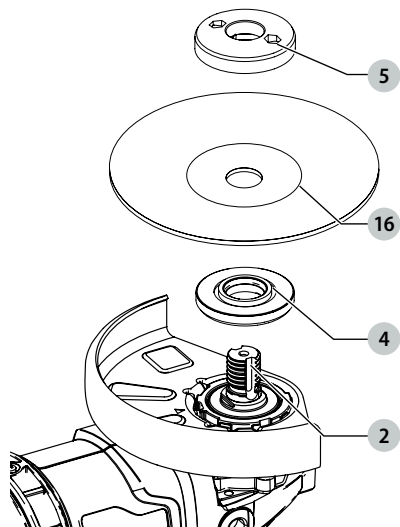

Fig. / Рис. F

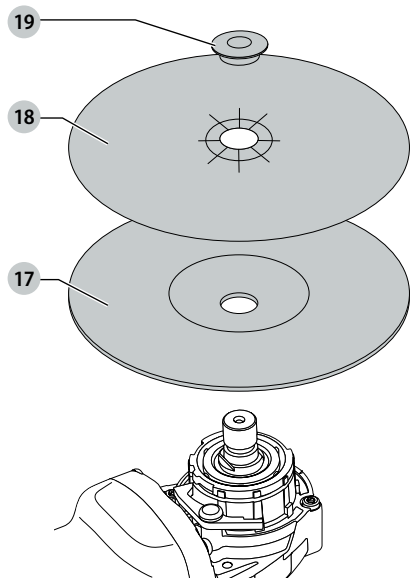
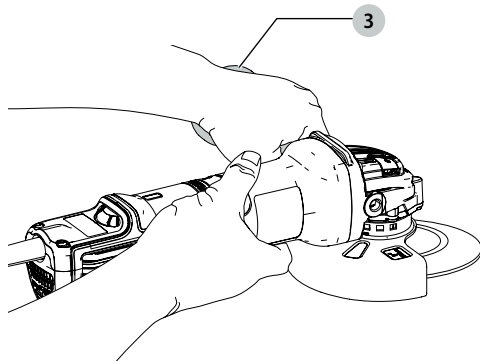

Fig. / Рис. G



SMALL ANGLE GRINDERS

DWE4347, DWE4357, DWE4369

Congratulations!

You have chosen a DEWALT tool. Years of experience, thorough product development and innovation make DEWALT one of the most reliable partners for professional power tool users.

Technical Data

		DWE4347	DWE4357	DWE4369
Voltage	V _{AC}	230	230	230
Type		1	1	1
Power input	W	1700	1700	1700
No-load speed	min ⁻¹	10500	2200–10500	1800–8000
Rated speed	min ⁻¹	10500	10500	8000
Wheel diameter	mm	125	125	125
Wheel thickness (max)	mm	6.0	6.0	6.0
Spindle diameter		M14	M14	M14
Spindle length	mm	18.5	18.5	18.5
Weight	kg	2.39	2.41	2.53
* weight includes side handle and guard				
Noise and vibration total values (tri-ax vector sum) according to EN 60745-2-3:				
L _{PA} (emission sound pressure level)	dB(A)	89	89	88
L _{WA} (sound power level)	dB(A)	100	100	99
K (uncertainty for the given sound level)	dB(A)	3	3	3
Surface grinding				
Vibration emission value a _{h,AG} =	m/s ²	5.8	5.8	4.1
Uncertainty K =	m/s ²	1.5	1.5	1.5
Disc sanding				
Vibration emission value a _{h,DS} =	m/s ²	2.5	2.5	3.3
Uncertainty K =	m/s ²	1.5	1.5	1.5

The vibration emission level given in this information sheet has been measured in accordance with a standardised test given in EN60745 and may be used to compare one tool with another. It may be used for a preliminary assessment of exposure.



WARNING: The declared vibration emission level represents the main applications of the tool. However if the tool is used for different applications, with different accessories or poorly maintained, the vibration emission may differ. This may significantly increase the exposure level over the total working period.

An estimation of the level of exposure to vibration should also take into account the times when the tool is switched off or when it is running but not actually doing the job. This may significantly reduce the exposure level over the total working period.

Identify additional safety measures to protect the operator from the effects of vibration such as: maintain the tool and the accessories, keep the hands warm, organisation of work patterns.



CAUTION: Working with the wire brush or the abrasive cutting can lead to different vibration levels!

EC-Declaration of Conformity

Machinery Directive



Small Angle Grinders DWE4347, DWE4357, DWE4369

DEWALT declares that these products described under **Technical Data** are in compliance with: 2006/42/EC, EN60745-1:2009+A1:2010, EN60745-2-3:2011+A2:2013+A11:2014+A12:2014+A13:2015.

These products also comply with Directive 2014/30/EU and 2011/65/EU. For more information, please contact DEWALT at the following address or refer to the back of the manual.

The undersigned is responsible for compilation of the technical file and makes this declaration on behalf of DEWALT.



Markus Rompel
Director Engineering
DEWALT, Richard-Klinger-Straße 11,
D-65510, Idstein, Germany
02.07.2018



WARNING: To reduce the risk of injury, read the instruction manual.

Definitions: Safety Guidelines

The definitions below describe the level of severity for each signal word. Please read the manual and pay attention to these symbols.



DANGER: Indicates an imminently hazardous situation which, if not avoided, **will** result in **death or serious injury**.



WARNING: Indicates a potentially hazardous situation which, if not avoided, **could** result in **death or serious injury**.



CAUTION: Indicates a potentially hazardous situation which, if not avoided, **may** result in **minor or moderate injury**.

NOTICE: Indicates a practice **not related to personal injury** which, if not avoided, **may** result in **property damage**.



Denotes risk of electric shock.



Denotes risk of fire.

General Power Tool Safety Warnings



WARNING: Read all safety warnings and all instructions. Failure to follow the warnings and instructions may result in electric shock, fire and/or serious injury.

SAVE ALL WARNINGS AND INSTRUCTIONS FOR FUTURE REFERENCE

The term "power tool" in the warnings refers to your mains-operated (corded) power tool or battery-operated (cordless) power tool.

1) Work area safety

- Keep work area clean and well lit.** Cluttered or dark areas invite accidents.
- Do not operate power tools in explosive atmospheres, such as in the presence of flammable liquids, gases or dust.** Power tools create sparks which may ignite the dust or fumes.
- Keep children and bystanders away while operating a power tool.** Distractions can cause you to lose control.

2) Electrical safety

- Power tool plugs must match the outlet. Never modify the plug in any way. Do not use any adapter plugs with earthed (grounded) power tools.** Unmodified plugs and matching outlets will reduce risk of electric shock.
- Avoid body contact with earthed or grounded surfaces such as pipes, radiators, ranges and refrigerators.** There is an increased risk of electric shock if your body is earthed or grounded.
- Do not expose power tools to rain or wet conditions.** Water entering a power tool will increase the risk of electric shock.
- Do not abuse the cord. Never use the cord for carrying, pulling or unplugging the power tool. Keep cord away from heat, oil, sharp edges or moving parts.** Damaged or entangled cords increase the risk of electric shock.
- When operating a power tool outdoors, use an extension cord suitable for outdoor use.** Use of a cord suitable for outdoor use reduces the risk of electric shock.
- If operating a power tool in a damp location is unavoidable, use a residual current device (RCD) protected supply.** Use of an RCD reduces the risk of electric shock.

3) Personal safety

- Stay alert, watch what you are doing and use common sense when operating a power tool. Do not use a power tool while you are tired or under the influence of drugs, alcohol or medication.** A moment of inattention while operating power tools may result in serious personal injury.
- Use personal protective equipment. Always wear eye protection.** Protective equipment such as dust mask, non-skid safety shoes, hard hat, or hearing protection used for appropriate conditions will reduce personal injuries.
- Prevent unintentional starting. Ensure the switch is in the off position before connecting to power source and/or battery pack, picking up or carrying the tool.** Carrying power tools with your finger on the switch or energising power tools that have the switch on invites accidents.
- Remove any adjusting key or wrench before turning the power tool on.** A wrench or a key left attached to a rotating part of the power tool may result in personal injury.
- Do not overreach. Keep proper footing and balance at all times.** This enables better control of the power tool in unexpected situations.
- Dress properly. Do not wear loose clothing or jewellery. Keep your hair, clothing and gloves away from moving parts.** Loose clothes, jewellery or long hair can be caught in moving parts.
- If devices are provided for the connection of dust extraction and collection facilities, ensure these are**

connected and properly used. Use of dust collection can reduce dust-related hazards.

4) Power tool use and care

- a) **Do not force the power tool. Use the correct power tool for your application.** The correct power tool will do the job better and safer at the rate for which it was designed.
- b) **Do not use the power tool if the switch does not turn it on and off.** Any power tool that cannot be controlled with the switch is dangerous and must be repaired.
- c) **Disconnect the plug from the power source and/or the battery pack from the power tool before making any adjustments, changing accessories, or storing power tools.** Such preventive safety measures reduce the risk of starting the power tool accidentally.
- d) **Store idle power tools out of the reach of children and do not allow persons unfamiliar with the power tool or these instructions to operate the power tool.** Power tools are dangerous in the hands of untrained users.
- e) **Maintain power tools. Check for misalignment or binding of moving parts, breakage of parts and any other condition that may affect the power tool's operation. If damaged, have the power tool repaired before use.** Many accidents are caused by poorly maintained power tools.
- f) **Keep cutting tools sharp and clean.** Properly maintained cutting tools with sharp cutting edges are less likely to bind and are easier to control.
- g) **Use the power tool, accessories and tool bits etc., in accordance with these instructions taking into account the working conditions and the work to be performed.** Use of the power tool for operations different from those intended could result in a hazardous situation.

5) Service

- a) **Have your power tool serviced by a qualified repair person using only identical replacement parts.** This will ensure that the safety of the power tool is maintained.

ADDITIONAL SPECIFIC SAFETY RULES

Safety Warnings Common for Grinding, Sanding, Wire Brushing or Abrasive Cutting-Off Operations

- a) **This power tool is intended to function as a grinder, sander, wire brush, cut-off tool. Read all safety warnings, instructions, illustrations and specifications provided with this power tool.** Failure to follow all instructions listed below may result in electric shock, fire and/or serious injury.
- b) **Operations such as polishing are not recommended to be performed with this power tool.** Operations for which the power tool was not designed may create a hazard and cause personal injury.
- c) **Do not use accessories which are not specifically designed and recommended by the tool manufacturer.** Just because the accessory can be attached to your power tool, it does not assure safe operation.
- d) **The rated speed of the accessory must be at least equal to the maximum speed marked on the power tool.** Accessories running faster than their rated speed can break and fly apart.
- e) **The outside diameter and the thickness of your accessory must be within the capacity rating of your power tool.** Incorrectly sized accessories can not be adequately guarded or controlled.
- f) **Threaded mounting of accessories must match the grinder spindle thread. For accessories mounted by flanges, the arbour hole of the accessory must fit the locating diameter of the flange.** Accessories that do not match the mounting hardware of the power tool will run out of balance, vibrate excessively and may cause loss of control.
- g) **Do not use a damaged accessory. Before each use inspect the accessory such as abrasive wheel for chips and cracks, backing pad for cracks, tear or excess wear, wire brush for loose or cracked wires. If power tool or accessory is dropped, inspect for damage or install an undamaged accessory. After inspecting and installing an accessory, position yourself and bystanders away from the plane of the rotating accessory and run the power tool at maximum no-load speed for one minute.** Damaged accessories will normally break apart during this test time.
- h) **Wear personal protective equipment. Depending on application, use face shield, safety goggles or safety glasses. As appropriate, wear dust mask, hearing protectors, gloves and workshop apron capable of stopping small abrasive or workpiece fragments.** The eye protection must be capable of stopping flying debris generated by various operations. The dust mask or respirator must be capable of filtrating particles generated by your operation. Prolonged exposure to high intensity noise may cause hearing loss.
- i) **Keep bystanders a safe distance away from work area. Anyone entering the work area must wear personal protective equipment.** Fragments of workpiece or of a broken accessory may fly away and cause injury beyond immediate area of operation.
- j) **Hold the power tool by insulated gripping surfaces only, when performing an operation where the cutting accessory may contact hidden wiring or its own cord.** Cutting accessory contacting a "live" wire may make exposed metal parts of the power tool "live" and could give the operator an electrical shock.
- k) **Position the cord clear of the spinning accessory.** If you lose control, the cord may be cut or snagged and your hand or arm may be pulled into the spinning accessory.

- l) **Never lay the power tool down until the accessory has come to a complete stop.** The spinning accessory may grab the surface and pull the power tool out of your control.
- m) **Do not run the power tool while carrying it at your side.** Accidental contact with the spinning accessory could snag your clothing, pulling the accessory into your body.
- n) **Regularly clean the power tool's air vents.** The motor's fan will draw the dust inside the housing and excessive accumulation of powdered metal may cause electrical hazards.
- o) **Do not operate the power tool near flammable materials.** Sparks could ignite these materials.
- p) **Do not use accessories that require liquid coolants.** Using water or other liquid coolants may result in electrocution or shock.

FURTHER SAFETY INSTRUCTIONS FOR ALL OPERATIONS

Kickback and Related Warnings

Kickback is a sudden reaction to a pinched or snagged rotating wheel, backing pad, brush or any other accessory. Pinching or snagging causes rapid stalling of the rotating accessory which in turn causes the uncontrolled power tool to be forced in the direction opposite of the accessory's rotation at the point of the binding. For example, if an abrasive wheel is snagged or pinched by the workpiece, the edge of the wheel that is entering into the pinch point can dig into the surface of the material causing the wheel to climb out or kick out. The wheel may either jump toward or away from the operator, depending on direction of the wheel's movement at the point of pinching. Abrasive wheels may also break under these conditions.

Kickback is the result of tool misuse and/or incorrect operating procedures or conditions and can be avoided by taking proper precautions as given below:

- a) **Maintain a firm grip on the power tool and position your body and arm to allow you to resist kickback forces.** Always use auxiliary handle, if provided, for maximum control over kickback or torque reaction during start up. The operator can control torque reaction or kickback forces, if proper precautions are taken.
- b) **Never place your hand near the rotating accessory.** Accessory may kickback over your hand.
- c) **Do not position your body in the area where power tool will move if kickback occurs.** Kickback will propel the tool in direction opposite to the wheel's movement at the point of snagging.
- d) **Use special care when working corners, sharp edges etc. Avoid bouncing and snagging the accessory.** Corners, sharp edges or bouncing have a tendency to snag the rotating accessory and cause loss of control or kickback.
- e) **Do not attach a saw chain woodcarving blade or toothed saw blade.** Such blades create frequent kickback and loss of control.

Safety Warnings Specific for Grinding and Cutting-Off Operations

- a) **Use only wheel types that are recommended for your power tool and the specific guard designed for the selected wheel.** Wheels for which the power tool was not designed cannot be adequately guarded and are unsafe.
- b) **The grinding surface of centre depressed wheels must be mounted below the plane of the guard lip.** An improperly mounted wheel that projects through the plane of the guard lip cannot be adequately protected.
- c) **The guard must be securely attached to the power tool and positioned for maximum safety, so the least amount of wheel is exposed towards the operator.** The guard helps to protect the operator from broken wheel fragments, accidental contact with wheel and sparks that could ignite clothing.
- d) **Wheels must be used only for recommended applications. For example: do not grind with the side of cut-off wheel.** Abrasive cut-off wheels are intended for peripheral grinding, side forces applied to these wheels may cause them to shatter.
- e) **Always use undamaged wheel flanges that are of correct size and shape for your selected wheel.** Proper wheel flanges support the wheel thus reducing the possibility of wheel breakage. Flanges for cut-off wheels may be different from grinding wheel flanges.
- f) **Do not use worn down wheels from larger power tools.** Wheel intended for larger power tool is not suitable for the higher speed of a smaller tool and may burst.

Additional Safety Warnings Specific for Cutting-Off Operations

- a) **Do not "jam" the cut-off wheel or apply excessive pressure. Do not attempt to make an excessive depth of cut.** Overstressing the wheel increases the loading and susceptibility to twisting or binding of the wheel in the cut and the possibility of kickback or wheel breakage.
- b) **Do not position your body in line with and behind the rotating wheel.** When the wheel, at the point of operations, is moving away from your body, the possible kickback may propel the spinning wheel and the power tool directly at you.
- c) **When wheel is binding or when interrupting a cut for any reason, switch off the power tool and hold the power tool motionless until the wheel comes to a complete stop. Never attempt to remove the cut-off wheel from the cut while the wheel is in motion otherwise kickback may occur.** Investigate and take corrective action to eliminate the cause of wheel binding.
- d) **Do not restart the cutting operation in the workpiece. Let the wheel reach full speed and carefully re-enter the cut.** The wheel may bind, walk up or kickback if the power tool is restarted in the workpiece.
- e) **Support panels or any oversized workpiece to minimize the risk of wheel pinching and kickback.**

Large workpieces tend to sag under their own weight. Supports must be placed under the workpiece near the line of cut and near the edge of the workpiece on both sides of the wheel.

- f) **Use extra caution when making a “pocket cut” into existing walls or other blind areas.** The protruding wheel may cut gas or water pipes, electrical wiring or objects that can cause kickback.

Additional Safety Instructions for Sanding Operations

- a) **Do not use excessively oversized sanding disc paper. Follow manufacturer’s recommendations, when selecting sanding paper.** Larger sanding paper extending beyond the sanding pad presents a laceration hazard and may cause snagging, tearing of the disc or kickback.

Additional Safety Instructions for Wire Brushing Operations

- a) **Be aware that wire bristles are thrown by the brush even during ordinary operation. Do not overstress the wires by applying excessive load to the brush.** The wire bristles can easily penetrate light clothing and/or skin.
- b) **If the use of a guard is recommended for wire brushing, do not allow any interference of the wire wheel or brush with the guard.** Wire wheel or brush may expand in diameter due to work and centrifugal forces.

Additional Safety Rules for Grinders

- a) **Do not use Type 11 (flaring cup) wheels on this tool.** Using inappropriate accessories can result in injury.
- b) **Always use side handle. Tighten the handle securely.** The side handle should always be used to maintain control of the tool at all times.

Residual Risks

In spite of the application of the relevant safety regulations and the implementation of safety devices, certain residual risks cannot be avoided. These are:

- Impairment of hearing.
- Risk of personal injury due to flying particles.
- Risk of burns due to accessories becoming hot during operation.
- Risk of personal injury due to prolonged use.
- Risk of dust from hazardous substances.

Electrical Safety

The electric motor has been designed for one voltage only. Always check that the power supply corresponds to the voltage on the rating plate.



Your DEWALT tool is double insulated in accordance with EN60745; therefore no earth wire is required.

If the supply cord is damaged, it must be replaced by a specially prepared cord available through the DEWALT service organisation.



WARNING: We recommend the use of a residual current device with a residual current rating of 30mA or less.

Using an Extension Cable

If an extension cable is required, use an approved 3–core extension cable suitable for the power input of this tool (see **Technical Data**). The minimum conductor size is 1.5 mm²; the maximum length is 30 m.

When using a cable reel, always unwind the cable completely.

Package Contents

The package contains:

- 1 Angle grinder
- 1 Guard
- 1 Side handle
- 1 Backing flange
- 1 Keyless clamp nut
- 1 Hex key
- 1 Instruction manual
- Check for damage to the tool, parts or accessories which may have occurred during transport.
- Take the time to thoroughly read and understand this manual prior to operation.

Markings on Tool

The following pictograms are shown on the tool:



Read instruction manual before use.



Wear ear protection.



Wear eye protection.



Electronic Brake

Date Code Position (Fig. D)

The date code **11**, which also includes the year of manufacture, is printed into the housing.

Example:

2018 XX XX

Year of Manufacture

Description (Fig. A, B)



WARNING: Never modify the power tool or any part of it. Damage or personal injury could result.

- 1 Spindle lock button
- 2 Spindle
- 3 Side handle
- 4 Backing flange

- 5 Clamp nut
- 6 Guard
- 7 Slider switch
- 8 Variable speed dial (DWE4357, DWE4369)
- 9 Guard release lever
- 10 LED Indicator

Intended Use

Your heavy-duty small angle grinder has been designed for professional grinding, sanding, wire brushing and cutting applications.

DO NOT use grinding wheels other than centre depressed wheels and flap discs.

DO NOT use under wet conditions or in the presence of flammable liquids or gases.

Your heavy-duty angle grinder is a professional power tool.

DO NOT let children come into contact with the tool. Supervision is required when inexperienced operators use this tool.

- **Young children and the infirm.** This appliance is not intended for use by young children or infirm persons without supervision.
- This product is not intended for use by persons (including children) suffering from diminished physical, sensory or mental abilities; lack of experience, knowledge or skills unless they are supervised by a person responsible for their safety. Children should never be left alone with this product.

Features

Anti-vibration Side Handle

DWE4369

The anti-vibration side handle offers added comfort by absorbing the vibrations caused by the tool.

No-Volt

The No-volt function stops the grinder restarting without the switch being cycled if there is a break in the power supply.

E-Clutch

This unit is equipped with an E-Clutch (Electronic Clutch), which in the event of a stall or wheel pinch, the unit will be shut off to reduce the reaction torque to the user. The switch needs to be cycled (turned on and off) to restart tool.

Brake

When the slider switch is released the motor immediately turns off and electronically brakes stopping the accessory quickly.

Kickback Brake™

When a severe pinch, stall, or bind-up event is sensed the electronic brake engages with maximum force to quickly stop the wheel, reduce the movement of the grinder, and shut the grinder off. The switch needs to be cycled (turned off and then on) to restart tool.

Constant Clutch™

When overloaded or stalled the motor torque is reduced. If load is reduced the torque and RPM will increase. If the tool is stalled

for an extended amount of time it will shut-off and require the switch to cycle to restart.

Electronic Soft Start

This feature limits the initial start up momentum, allowing the speed to build up gradually over a 1 second period.

LED Indicator (Fig. A)

The LED indicator **10** will remain lit green during normal activity, or blink in a pattern of red light to alert you a tool protection feature has been activated. Refer to the **LED Guide** at the back of this manual for explanations of blink patterns.

ASSEMBLY AND ADJUSTMENTS

WARNING: *To reduce the risk of serious personal injury, turn tool off and disconnect tool from power source before making any adjustments or removing/installing attachments or accessories. Be sure the trigger switch is in the OFF position. An accidental start-up can cause injury.*

Attaching Side Handle (Fig. B)

WARNING: *Before using the tool, check that the handle is tightened securely.*

Screw the side handle **3** tightly into one of the holes on either side of the gear case. The side handle should always be used to maintain control of the tool at all times.

Guards

CAUTION: *Guards must be used with all grinding wheels, cutting wheels, sanding flap discs, wire brushes, and wire wheels. Refer to Figure A to see guards provided with the unit. Some applications may require purchasing the correct guard from your local dealer or authorized service centre.*

NOTE: Edge grinding and cutting can be performed with Type 27 wheels designed and specified for this purpose; 6 mm thick wheels are designed for surface grinding while thinner Type 27 wheels need to be examined for the manufacturer's label to see if they can be used for surface grinding or only edge grinding/cutting. A Type 1 guard must be used for any wheel where surface grinding is forbidden. Cutting can also be performed by using a Type 41 wheel and a Type 1 guard.

NOTE: See the **Grinding and Cutting Accessory Chart** to select the proper guard / accessory combination.

Adjusting and Mounting Guard (Fig. C, D)

CAUTION: *Turn unit off and unplug the tool before making any adjustments or removing or installing attachments or accessories.*

CAUTION: *BEFORE operating the tool, identify which guard adjustment option your tool is set to.*

Adjustment Options

For guard adjustment, the guard release lever **9** engages one of the alignment holes **15** on the guard collar using a ratcheting feature. Your grinder offers two options for this adjustment.

- **One-touch™:** In this position the engaging face is slanted and will ride over to the next alignment hole when guard

is rotated in a clockwise direction (spindle facing user) but self-locks in the anti-clockwise direction.

- **Two-touch™:** In this position the engaging face is straight and squared off. It will NOT ride over to the next alignment hole unless guard release lever is pressed and held while simultaneously rotating the guard in either a clockwise or anti-clockwise direction (spindle facing user).

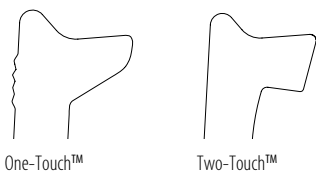

Setting Guard Adjustment Options

To adjust the guard release lever **9** for desired adjustment option:

1. Remove screw **12** using a T20 bit.
2. Remove the guard release lever taking note of the spring position. Choose the end of the lever for the desired adjustment option. One-touch will use the slanted end of the lever **9** to engage the alignment holes **15** on the guard collar. Two-touch will use the squared end to engage the alignment holes **15** on the guard collar.
3. Replace the lever, positioning the chosen end under the spring **20**. Ensure the lever is in proper contact with the spring.
4. Replace screw and torque to 2.0-3.0N-m. Ensure proper installation with spring return function by depressing guard release lever **9**.

Mounting Guard (Fig. D)

CAUTION: Prior to mounting guard, ensure the screw, lever, and spring are fitted correctly before mounting the guard.

1. With the spindle facing the operator, press and hold the guard release lever **9**.
2. Align the lugs **13** on the guard with the slots **14** on the gear case.
3. Push the guard down until the guard lugs engage and rotate them in the groove on the gear case hub. Release the guard release lever.
4. To position the guard:

One-touch™: Rotate the guard clockwise into the desired working position. Press and hold the guard release lever **9** release lever to rotate the guard in the anti-clockwise direction.

Two-touch™: Press and hold the guard release lever **9**. Rotate the guard clockwise or anti-clockwise into the desired working position.

NOTE: The guard body should be positioned between the spindle and the operator to provide maximum operator protection. The guard release lever should snap into one of the alignment holes **15** on the guard collar. This ensures that the guard is secure.

5. To remove the guard, follow steps 1–3 of these instructions in reverse.

Flanges and Wheels

Mounting Non-Hubbed Wheels (Fig. E)

WARNING: Failure to properly seat the flange/ clamp nut/ wheel could result in serious injury (or damage to the tool or wheel).

CAUTION: Included flanges must be used with Type 27 grinding wheels and Type 41 and Type 42 cutting wheels. See the **Grinding and Cutting Accessory Chart** for more information.

WARNING: A closed, two-sided cutting wheel guard is required when using cutting wheels.

WARNING: Use of a damaged flange or guard or failure to use proper flange and guard can result in injury due to wheel breakage and wheel contact. See the **Grinding and Cutting Accessory Chart** for more information.

1. Place the tool on a table, guard up.
2. Install the unthreaded backing flange **4** on spindle **2** with the raised centre (pilot) facing the wheel.
3. Place wheel **16** against the backing flange, centring the wheel on the raised centre (pilot) of the backing flange.
4. While depressing the spindle lock button and with the hex depressions facing away from the wheel, thread the clamp nut **5** on spindle so that the lugs engage the two slots in the spindle.
5. While depressing the spindle lock button, tighten the clamp nut **5** using a Hex wrench.
6. To remove the wheel, depress the spindle lock button and loosen the clamp nut.

Mounting Sanding Backing Pads (Fig. B, F)

NOTE: Use of a guard with sanding discs that use backing pads, often called fiber resin discs, is not required. Since a guard is not required for these accessories, the guard may or may not fit correctly if used.

WARNING: Failure to properly seat the flange/ clamp nut/ wheel could result in serious injury (or damage to the tool or wheel).

WARNING: Proper guard must be reinstalled for grinding wheel, cutting wheel, sanding flap disc, wire brush or wire wheel applications after sanding applications are complete.

1. Place or appropriately thread backing pad **17** on the spindle.
2. Place the sanding disc **18** on the backing pad **17**.
3. While depressing spindle lock **1**, thread clamp nut **19** on spindle, piloting the raised hub on the clamp nut into the centre of sanding disc and backing pad.
4. Tighten the clamp nut by hand. Then depress the spindle lock button while turning the sanding disc until the sanding disc and clamp nut are snug.
5. To remove the wheel, grasp and turn the backing pad and sanding pad while depressing the spindle lock button.

Mounting Wire Cup Brushes and Wire Wheels (Fig. A, B)



WARNING: Failure to properly seat the flange/ clamp nut/ wheel could result in serious injury (or damage to the tool or wheel).



CAUTION: To reduce the risk of personal injury, wear work gloves when handling wire brushes and wheels. They can become sharp.



CAUTION: To reduce the risk of damage to the tool, wheel or brush must not touch guard when mounted or while in use. Undetectable damage could occur to the accessory, causing wires to fragment from accessory wheel or cup.

Wire cup brushes or wire wheels install directly on the threaded spindle without the use of flanges. Use only wire brushes or wheels provided with a M14 threaded hub. These accessories are available at extra cost from your local dealer or authorised service centre.

1. Place the tool on a table, guard up.
2. Thread the wheel on the spindle by hand.
3. Depress spindle lock button **1** and use a wrench on the hub of the wire wheel or brush to tighten the wheel.
4. To remove the wheel, reverse the above procedure.

NOTICE: To reduce the risk of damage to the tool, properly seat the wheel hub before turning the tool on.

Prior to Operation

- Install the guard and appropriate disc or wheel. Do not use excessively worn discs or wheels.
- Be sure the inner and outer flange are mounted correctly. Follow the instructions given in the **Grinding and Cutting Accessory Chart**.
- Make sure the disc or wheel rotates in the direction of the arrows on the accessory and the tool.
- Do not use a damaged accessory. Before each use inspect the accessory such as abrasive wheels for chips and cracks, backing pad for cracks, tear or excess wear, wire brush for loose or cracked wires. If power tool or accessory is dropped, inspect for damage or install an undamaged accessory. After inspecting and installing an accessory, position yourself and bystanders away from the plane of the rotating accessory and run the power tool at maximum no-load speed for one minute. Damaged accessories will normally break apart during this test time.

OPERATION

Instructions for Use



WARNING: Always observe the safety instructions and applicable regulations.



WARNING: To reduce the risk of serious personal injury, turn tool off and disconnect tool from power source before making any adjustments or removing/ installing attachments or accessories. Be sure the trigger switch is in the OFF position. An accidental start-up can cause injury.



WARNING:

- Ensure all materials to be ground or cut are secured in place.
- Secure and support the workpiece. Use clamps or a vice to hold and support the workpiece to a stable platform. It is important to clamp and support the workpiece securely to prevent movement of the workpiece and loss of control. Movement of the workpiece or loss of control may create a hazard and cause personal injury.
- **Support panels or any oversized workpiece to minimize the risk of wheel pinching and kickback.** Large workpieces tend to sag under their own weight. Supports must be placed under the workpiece near the line of cut and near the edge of the workpiece on both sides of the wheel.
- Always wear regular working gloves while operating this tool.
- The gear becomes very hot during use.
- Apply only a gentle pressure to the tool. Do not exert side pressure on the disc.
- Always install the guard and appropriate disc or wheel. Do not use excessively worn disc or wheel.
- Be sure the inner and outer flange are mounted correctly.
- Make sure the disc or wheel rotates in the direction of the arrows on the accessory and the tool.
- Avoid overloading. Should the tool become hot, let it run a few minutes under no load condition to cool the accessory. Do not touch accessories before they have cooled. The discs become very hot during use.
- Never work with the grinding cup without a suitable protection guard in place.
- Do not use the power tool with a cut-off stand.
- Never use blotters together with bonded abrasive products.
- Be aware, the wheel continues to rotate after the tools is switched off.

Proper Hand Position (Fig. G)



WARNING: To reduce the risk of serious personal injury, ALWAYS use proper hand position as shown.



WARNING: To reduce the risk of serious personal injury, ALWAYS hold securely in anticipation of a sudden reaction.

Proper hand position requires one hand on the side handle **3**, with the other hand on the body of the tool, as shown in Figure G.

Variable Speed Dial (Fig. A)

DWE4357, DWE4369



WARNING: Regardless of the speed setting, the rated speed of the accessory must be at least equal to the maximum speed marked on the power tool.

The variable speed dial offers added tool control and enables the tool to be used at optimum conditions to suit the accessory and material.

- Turn the dial **8** to the desired level. Turn the dial upward for higher speed and downwards for lower speed.

Slider Switch (Fig. A)



CAUTION: Hold the side handle and body of the tool firmly to maintain control of the tool at start up and during use and until the wheel or accessory stops rotating. Make sure the wheel has come to a complete stop before laying the tool down.

NOTE: To reduce unexpected tool movement, do not switch the tool on or off while under load conditions. Allow the grinder to run up to full speed before touching the work surface. Lift the tool from the surface before turning the tool off. Allow the tool to stop rotating before putting it down.



WARNING: Before connecting the tool to a power supply, be sure the slider switch is in the off position by pressing the rear part of the switch and releasing. Ensure the slider switch is in the off position as described above after any interruption in power supply to the tool, such as the activation of a ground fault interrupter, throwing of a circuit breaker, accidental unplugging, or power failure. If the slider switch is locked on when the power is connected, the tool will start unexpectedly.

To start the tool, slide the ON/OFF slider switch **7** toward the front of the tool. To stop the tool, release the ON/OFF slider switch.

For continuous operation, slide the switch toward the front of the tool and press the forward part of the switch inward. To stop the tool while operating in continuous mode, press the rear part of the slider switch and release.

Spindle Lock (Fig. B)

The spindle lock **1** is provided to prevent the spindle from rotating when installing or removing wheels. Operate the spindle lock only when the tool is turned off, unplugged from the power supply, and has come to a complete stop.

NOTICE: To reduce the risk of damage to the tool, do not engage the spindle lock while the tool is operating. Damage to the tool will result and attached accessory may spin off possibly resulting in injury.

To engage the lock, depress the spindle lock button and rotate the spindle until you are unable to rotate the spindle further.

Surface Grinding, Sanding and Wire

Brushing



CAUTION: Always use the correct guard per the instructions in this manual.



WARNING: Metal dust build-up. Extensive use of flap discs in metal applications can result in the increased potential for electric shock. To reduce this risk, insert an RCD before use and clean the ventilation slots daily by blowing dry compressed air into the ventilation slots in accordance with the below maintenance instructions.

To perform work on the surface of a workpiece:

1. Allow the tool to reach full speed before touching the tool to the work surface.

2. Apply minimum pressure to the work surface, allowing the tool to operate at high speed. Material removal rate is greatest when the tool operates at high speed.

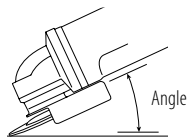

3. Maintain an appropriate angle between the tool and work surface. Refer to the chart according to particular function.

Function	Angle
Grinding	20°-30°
Sanding with Flap Disc	5°-10°
Sanding with Backing Pad	5°-15°
Wire Brushing	5°-10°

4. Maintain contact between the edge of the wheel and the work surface.
 - If grinding, sanding with flap discs or wire brushing move the tool continuously in a forward and back motion to avoid creating gouges in the work surface.
 - If sanding with a backing pad, move the tool constantly in a straight line to prevent burning and swirling of work surface.

NOTE: Allowing the tool to rest on the work surface without moving will damage the work piece.

5. Remove the tool from work surface before turning tool off. Allow the tool to stop rotating before laying it down.



CAUTION: Use extra care when working over an edge, as a sudden sharp movement of grinder may be experienced.

Precautions To Take When Working on a Painted Workpiece

1. Sanding or wire brushing of lead based paint is NOT RECOMMENDED due to the difficulty of controlling the contaminated dust. The greatest danger of lead poisoning is to children and pregnant women.
2. Since it is difficult to identify whether or not a paint contains lead without a chemical analysis, we recommend the following precautions when sanding any paint:

Personal Safety

1. No children or pregnant women should enter the work area where the paint sanding or wire brushing is being done until all clean up is completed.
2. A dust mask or respirator should be worn by all persons entering the work area. The filter should be replaced daily or whenever the wearer has difficulty breathing.

NOTE: Only those dust masks suitable for working with lead paint dust and fumes should be used. Ordinary painting masks do not offer this protection. See your local hardware dealer for the proper N.I.O.S.H. approved mask.
3. NO EATING, DRINKING or SMOKING should be done in the work area to prevent ingesting contaminated paint particles. Workers should wash and clean up BEFORE eating, drinking

or smoking. Articles of food, drink, or smoking should not be left in the work area where dust would settle on them.

Environmental Safety

1. Paint should be removed in such a manner as to minimize the amount of dust generated.
2. Areas where paint removal is occurring should be sealed with plastic sheeting of 4 mils thickness.
3. Sanding should be done in a manner to reduce tracking of paint dust outside the work area.

Cleaning and Disposal

1. All surfaces in the work area should be vacuumed and thoroughly cleaned daily for the duration of the sanding project. Vacuum filter bags should be changed frequently.
2. Plastic drop cloths should be gathered up and disposed of along with any dust chips or other removal debris. They should be placed in sealed refuse receptacles and disposed of through regular trash pick-up procedures. During clean up, children and pregnant women should be kept away from the immediate work area.
3. All toys, washable furniture and utensils used by children should be washed thoroughly before being used again.

Edge Grinding and Cutting



WARNING: Do not use edge grinding/cutting wheels for surface grinding applications because these wheels are not designed for side pressures encountered with surface grinding. Wheel breakage and injury may result.



CAUTION: Wheels used for edge grinding and cutting may break or kick back if they bend or twist while the tool is being used. In all edge grinding/cutting operations, the open side of the guard must be positioned away from the operator.

NOTICE: Edge grinding/cutting with a Type 27 wheel must be limited to shallow cutting and notching—less than 13 mm in depth when the wheel is new. Reduce the depth of cutting/notching equal to the reduction of the wheel radius as it wears down. Refer to the **Grinding and Cutting Accessory Chart** for more information. Edge grinding/cutting with a Type 41 wheel requires usage of a Type 1 guard.

1. Allow the tool to reach full speed before touching the tool to the work surface.
2. Apply minimum pressure to the work surface, allowing the tool to operate at high speed. Grinding/cutting rate is greatest when the tool operates at high speed.
3. Position yourself so that the open-underside of the wheel is facing away from you.
4. Once a cut is begun and a notch is established in the workpiece, do not change the angle of the cut. Changing the angle will cause the wheel to bend and may cause wheel breakage. Edge grinding wheels are not designed to withstand side pressures caused by bending.
5. Remove the tool from the work surface before turning the tool off. Allow the tool to stop rotating before laying it down.

Metal Applications

When using the tool in metal applications, make sure that a residual current device (RCD) has been inserted to avoid residual risks caused by metal swarf.

If the power supply is shut off by the RCD, take the tool to an authorised DEWALT repair agent.



WARNING: In extreme working conditions, conductive dust can accumulate inside the machine housing when working with metal. This can result in the protective insulation in the machine becoming degraded with a potential risk of an electrical shock.

To avoid build-up of metal swarf inside the machine, we recommend to clear the ventilation slots on a daily basis. Refer to **Maintenance**.

Cutting Metal

For cutting with bonded abrasives, always use the guard type 1.

When cutting, work with moderate feed, adapted to the material being cut. Do not exert pressure onto the cutting disc, tilt or oscillate the machine.

Do not reduce the speed of running down cutting discs by applying sideward pressure.

The machine must always work in an upgrinding motion. Otherwise, the danger exists of it being pushed uncontrolled out of the cut.

When cutting profiles and square bar, it is best to start at the smallest cross section.

Rough Grinding

Never use a cutting disc for roughing. Always use the guard type 27.

The best roughing results are achieved when setting the machine at an angle of 30° to 40°. Move the machine back and forth with moderate pressure. In this manner, the workpiece will not become too hot, does not discolour and no grooves are formed.

Cutting Stone

The machine shall be used only for dry cutting.

For cutting stone, it is best to use a diamond cutting disc. Operate the machine only with additional dust protection mask.

Working Advice

Exercise caution when cutting slots in structural walls.

Slots in structural walls are subject to the country-specific regulations. These regulations are to be observed under all circumstances. Before beginning work, consult the responsible structural engineer, architect or the construction supervisor.

MAINTENANCE

Your DEWALT power tool has been designed to operate over a long period of time with a minimum of maintenance. Continuous satisfactory operation depends upon proper tool care and regular cleaning.

 **WARNING:** To reduce the risk of serious personal injury, turn tool off and disconnect tool from power source before making any adjustments or removing/installing attachments or accessories. Be sure the trigger switch is in the OFF position. An accidental start-up can cause injury.



Lubrication

Your power tool requires no additional lubrication.



Cleaning



 **WARNING:** Blow dirt and dust out of the main housing with dry air as often as dirt is seen collecting in and around the air vents. Wear approved eye protection and approved dust mask when performing this procedure.

 **WARNING:** Never use solvents or other harsh chemicals for cleaning the non-metallic parts of the tool. These chemicals may weaken the materials used in these parts. Use a cloth dampened only with water and mild soap. Never let any liquid get inside the tool; never immerse any part of the tool into a liquid.

Optional Accessories

 **WARNING:** Since accessories, other than those offered by DEWALT, have not been tested with this product, use of such accessories with this tool could be hazardous. To reduce the risk of injury, only DEWALT recommended accessories should be used with this product.

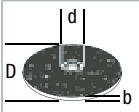
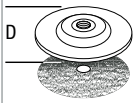
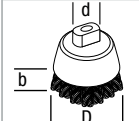
Consult your dealer for further information on the appropriate accessories.

	Max. [mm]		Min. [mm]	Min. Rotation [min. ⁻¹]	Periphal speed [m/s]	Threaded hole length [mm]
	D	b	d			
	125	6	22,23	10500	80	—
	125	—	—	10500	80	—
	75	30	M14	10500	45	20.0
	125	12	M14	10500	80	20.0

Protecting the Environment



Separate collection. Products and batteries marked with this symbol must not be disposed of with normal household waste.

 Products and batteries contain materials that can be recovered or recycled reducing the demand for raw materials. Please recycle electrical products and batteries according to local provisions. Further information is available at www.2helpU.com.

LED Guide

The section provides a list of possible LED blink patterns, their causes and corrective solutions. The user or maintenance personnel can perform some corrective actions, and others may require the assistance of qualified DEWALT technician or your dealer.

No-Volt Protection

Problem	Solution
The switch is in the on position and power has been applied. The unit stayed off.	Cycle the switch to restart.

Kick Back Brake

Problem	Solution
A pinch has been sensed by the tool and the kickback brake has activated.	Inspect accessory for damage from pinch and replace if necessary. Adjust work piece and tool position as necessary and cycle switch to restart.

Thermal Protection

Problem	Solution
The unit has shut down to prevent permanent damage due to overheating.	Ensure intake and exhaust vents are not blocked by users hands, clothing or debris during use. Reduce frequency of feathering the tool on/off and cycle switch to restart and/or unplug the unit and then plug it back in.











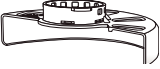

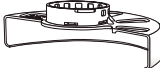
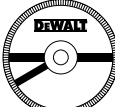

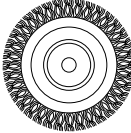
Stall/Overload Protection

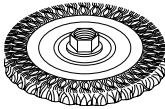
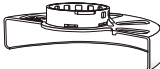
Problem	Solution
The unit has been in a stalled condition for an extended period and it has shut down.	Remove load from tool and cycle the switch to restart.

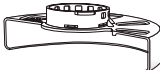

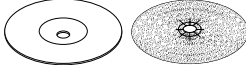



Problem Power Line

Problem	Solution
The unit is running on a poor quality power source like a low quality generator. This power may damage the tool.	Try another power source, reduce extension cord length or reduce equipment used on the power source at one time.

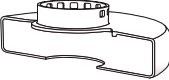
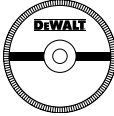
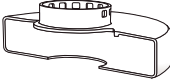
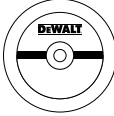
Grinding and Cutting Accessory Chart

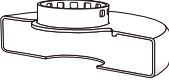
Guard Type	Accessory	Description	How to Fit Grinder
 <p>Type 27 Guard</p>		Depressed centre grinding disc	 <p>Type 27 guard</p>
		Flap wheel	 <p>Backing flange</p> 
		Wire wheels	 <p>Type 27 depressed centre wheel</p>  <p>Threaded clamp nut</p>
		Wire wheels with threaded nut	 <p>Type 27 guard</p>  <p>Wire wheel</p>
		Wire cup with threaded nut	 <p>Type 27 guard</p>  <p>Wire brush</p>
		Backing pad/sanding sheet	 <p>Type 27 guard</p>  <p>Rubber backing pad</p>  <p>Sanding disc</p>  <p>Threaded clamp nut</p>

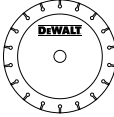
Grinding and Cutting Accessory Chart (cont.)

Guard Type	Accessory	Description	How to Fit Grinder
 Type 1 Guard	 DEWALT	Masonry cutting disc, bonded	 Type 1 guard
	 DEWALT	Metal cutting disc, bonded	 Backing flange
 Type 1 Guard OR  Type 27 Guard	 DEWALT	Diamond cutting wheels	 Cutting wheel  Threaded clamp nut

МАЛІ КУТОВІ ШЛІФУВАЛЬНІ МАШИНИ

DWE4347, DWE4357, DWE4369

Вітаємо!

Ви вибрали інструмент DEWALT. Великий досвід компанії у розробці інструментів та постійна робота над їх вдосконаленням роблять компанію DEWALT надійним партнером професійних користувачів.

Технічні характеристики

		DWE4347	DWE4357	DWE4369
Напруга	$V_{жс}$	230	230	230
Тип		1	1	1
Вхідна потужність	Вт	1700	1700	1700
Швидкість без навантаження	хв. ⁻¹	10500	2200-10500	1800-8000
Номинальна швидкість	хв. ⁻¹	10500	10500	8000
Діаметр диска	мм	125	125	125
Товщина диска (макс.)	мм	6,0	6,0	6,0
Діаметр шпинделя		M14	M14	M14
Довжина шпинделя	мм	18,5	18,5	18,5
Маса	кг	2,39	2,41	2,53
* Вага включає бокову ручку та запобіжник				
Загальні значення рівня шуму та вібрації (триаксимальна векторна сума) відповідно до стандарту EN 60745-2-3:				
L_{PA} (рівень тиску звукового випромінювання)	дБ(A)	89	89	88
L_{WA} (рівень звукової потужності)	дБ(A)	100	100	99
K (похибка для даного рівня гучності)	дБ(A)	3	3	3
Шліфування поверхні				
Значення емісії вібрації $a_{h,AG} =$	m/c^2	5,8	5,8	4,1
Похибка K =	m/c^2	1,5	1,5	1,5
Шліфування диска				
Значення емісії вібрації $a_{h,DS} =$	m/c^2	2,5	2,5	3,3
Похибка K =	m/c^2	1,5	1,5	1,5

Значення вібрації, що наведено в цьому документі, було виміряне згідно з нормативним тестом, викладеним у стандарті EN60745, та може використовуватись для порівняння інструментів. Це значення вібрації можна також використовувати для попередньої оцінки впливу вібрації.

УВАГА! Задеклароване значення вібрації відповідає основному використанню інструменту. Але якщо інструмент використовується для виконання інших завдань, з іншими витратними матеріалами/ аксесуарами або обслуговується невідповідним чином, значення вібрації може відрізнятись. Це може значно збільшити рівень впливу протягом усього періоду роботи.

Оцінка рівню впливу вібрації має враховувати час вимкнень інструменту та роботу інструменту без виконання певних завдань. Це може значно збільшити рівень впливу протягом усього періоду роботи. Визначення додаткових заходів безпеки для захисту оператора від впливу вібрації: технічне

обслуговування інструменту та аксесуарів, утримання рук у теплі, організація режиму роботи.



ОБЕРЕЖНО! Під час роботи з дротовою щіткою чи при абразивному відрізанні можуть виникнути вібрації іншого рівня.

Декларація про відповідність ЄС ДИРЕКТИВА ДЛЯ МЕХАНІЧНОГО ОБЛАДНАННЯ



Мала кутова шліфувальна машина DWE4347, DWE4357, DWE4369

Компанія DEWALT заявляє, що ці продукти, описані у розділі **Технічні дані** відповідають вимогам: 2006/42/EC, EN60745-1:2009+A1:2010, EN60745-2-3:2011+A2:2013+A11:2014+A12:2014+A13:2015.

Дана продукція відповідає також вимогам Директив 2014/30/ЕУ та 2011/65/ЕУ. Для отримання додаткової інформації, будь ласка, зверніться до компанії DEWALT за наступною адресою або ознайомтеся з інформацією на зворотній стороні даного керівництва.

Нижчепідписаний несе відповідальність за упорядкування файлу технічних характеристик та робить цю заяву від імені компанії DEWALT.



Маркус Ромпель (Markus Rompel)

технічний директор

DEWALT, Richard-Klinger-Straße 11,

D-65510, Idstein, Німеччина

02.07.2018



УВАГА! Уважно прочитайте керівництво з експлуатації для зниження ризику отримання травм.

Позначення: інструкції з техніки безпеки

Умовні позначення, що наведені нижче, описують рівень серйозності кожного попереджувального слова. Будь ласка, прочитайте керівництво та звертайте увагу на наступні символи.



НЕБЕЗПЕКА! Вказує на безпосередню загрозу, яка, якщо її не уникнути, **приведе до смерті або серйозної травми.**



УВАГА! Вказує на потенційну загрозу, яка, якщо її не уникнути, **може призвести до смерті або серйозної травми.**



ОБЕРЕЖНО! Вказує на потенційну загрозу, яка, якщо її не уникнути, **може призвести до травми незначної або середньої важкості.**

ПРИМІТКА. Вказує на ситуацію, **не пов'язану з особистою травмою**, яка, якщо її не уникнути, **може призвести до пошкодження майна.**



Вказує на ризик ураження електричним струмом.



Вказує на ризик виникнення пожежі.

Загальні правила безпеки для електричного інструменту



УВАГА! **Прочитайте всі попередження та інструкції.** Невиконання наведених попереджень та інструкцій може призвести до ураження електричним струмом, пожежі та/або серйозних травм.

ЗБЕРЕЖІТЬ ВСІ ПОПЕРЕДЖЕННЯ ТА ІНСТРУКЦІЇ ДЛЯ ПОДАЛЬШОГО ВИКОРИСТАННЯ.

Термін «електричний інструмент» в усіх попередженнях стосується використовуваних вами інструментів, що працюють від мережі енергопостачання (з використанням електричного кабелю) або акумуляторів (без кабелю).

1) Безпека робочої зони

- Тримайте робочу зону чистою та якісно освітленою.** Неупорядковані та темні робочі зони збільшують ймовірність нечасного випадку.
- Не використовуйте електричні інструменти у вибухонебезпечній атмосфері, наприклад, в присутності вогненебезпечних рідин, газів та пилу.** Електричні інструменти створюють іскри, що можуть спричинити спалах пилу чи випарів.
- Тримайте дітей та сторонніх подалі під час використання інструменту.** Відвернення уваги може призвести до втрати контролю.

2) Електрична безпека

- Вилка електричного інструменту повинна відповідати параметрам розетки. Ніколи жодним чином не змінюйте вилку. Не використовуйте адаптери із заземленими електричними інструментами.** Немодифіковані вилки та відповідні типи розеток зменшують ризик ураження електричним струмом.
- Уникайте контакту тіла з заземленими поверхнями, такими як труби, радіатори, плити та холодильники.** Якщо ваше тіло заземлене, збільшується ризик ураження електричним струмом.
- Не залишайте електричні інструменти під дощем або в умовах підвищеної вологості.** Вода, що потрапляє в електричний інструмент, підвищує ризик ураження електричним струмом.
- Не використовуйте кабель живлення не за призначенням. Ніколи не використовуйте шнур для перенесення, витягування та відключення від розетки живлення електричного інструмента. Тримайте шнур подалі від джерел високих температур, мастила, гострих предметів та рухомих деталей.** Пошкоджені або перекручені шнури підвищують ризик ураження електричним струмом.
- При використанні електричного інструменту на вулиці, застосовуйте подовжувачий шнур, що підходить для зовнішнього використання.** Використання шнура, що призначений для використання поза приміщенням, знижує ризик ураження електричним струмом.
- Якщо неможливо уникнути використання електричного інструменту в умовах підвищеної вологості, використовуйте живлення, захищене пристроєм залишкового струму (RCD).** Використання RCD знижує ризик ураження електричним струмом.

3) Особиста безпека

- Будьте уважні, контролюйте власні дії та ситуацію навколо під час роботи з електричним інструментом. Не використовуйте електричний інструмент, коли ви втомлені або**

знаходиться під впливом наркотичних речовин, алкоголю або ліків. Втрата уваги під час роботи з електричним інструментами може призвести до серйозних травм.

- b) **Використовуйте особисті засоби безпеки. Завжди використовуйте засоби захисту очей.** Засоби безпеки, такі як протипилова маска, неслизькі безпечні черевики, захисний шолом та засоби захисту слухового апарату, які використані для відповідних умов, зменшують імовірність особистих травм.
- c) **Уникнення випадкового запуску. Переконайтесь в тому, що вимикач знаходиться в позиції Вимк. перед підключенням до джерела живлення та/або акумулятора, переміщенням або перенесенням пристрою.** Перенесення інструменту, тримаючи палець на вимикачі, або підключення живлення з перемикачем в позиції Увімк. може призвести до нещасного випадку.
- d) **Зніміть всі регулюючі або гайкові ключі перед тим, як вмикати електричний інструмент.** Гайковий ключ, що залишився прикріпленим до будь-якої деталі електричного пристрою, що обертається, може призвести до травм.
- e) **Не перенапружуйтеся. Завжди утримуйте правильну постановку ніг і рівновагу.** Це дасть вам змогу краще контролювати інструмент в неочікуваних ситуаціях.
- f) **Одягайтеся відповідним чином. Не вдягайте вільний одяг або прикраси. Тримайте ваше волосся, одяг та рукавички подалі від рухомих деталей.** Вільний одяг, прикраси або довге волосся може зачепитися за рухомі деталі.
- g) **Якщо передбачені пристрої для підключення до засобів виділення та збирання пилу, переконайтесь, що вони правильно підключені та використовуються.** Використання таких пристроїв зменшує ризик виникнення небезпечних ситуацій, що пов'язані з потраплянням пилу.

4) Використання електричного інструмента та догляд за ним

- a) **Не прикладайте надмірних зусиль при роботі з інструментом. Використовуйте відповідний електричний інструмент.** Вибір інструменту згідно його призначення забезпечить його якісну та безпечну експлуатацію.
- b) **Не використовуйте інструмент, вмикач якого не активує функцію Вимк./Вимк.** Будь-який електричний інструмент, що не регулюється вмикачем, є небезпечним та підлягає ремонту.
- c) **Відключіть вилку від джерела живлення перед проведенням будь-яких налаштувань, зміною додаткового обладнання чи зберіганням інструменту.** Ці профілактичні заходи зменшують ризик випадкового запуску електричного інструменту.

- d) **Оберігайте вимкнені електричні інструменти від дітей та не дозволяйте особам, що не знайомі з правилами експлуатації електроінструменту чи даними інструкціями, використовувати електричний інструмент.** Електричні інструменти є небезпечними, якщо вони використовуються некваліфікованими користувачами.
- e) **Технічне обслуговування електричних інструментів. Перевіряйте на відсутність вивірнювання або заїдання рухомих деталей, ушкоджених частин та інших умов, що можуть впливати на роботу електричного інструменту. Якщо є ушкодження, відремонтуйте електричний інструмент перед використанням.** Багато нещасних випадків є результатом того, що інструмент не пройшов відповідного технічного обслуговування.
- f) **Тримайте ріжучі інструменти гострими та чистими.** Правильно доглянуті ріжучі інструменти з гострими ріжучими кромками мають меншу ймовірність заїдання, ними легше керувати.
- g) **Використовуйте електричний інструмент, додаткові інструменти та деталі інструменту відповідно до вимог даних інструкцій, типу електроінструменту, умов експлуатації та виду робіт.** Використання електричних інструментів не за призначенням може призвести до виникнення небезпечних ситуацій.

5) Обслуговування

- a) **Забезпечте сервісне обслуговування вашого електроінструменту кваліфікованим спеціалістом. Використовуйте тільки ідентичні замініні деталі.** Це гарантуватиме безпеку експлуатації інструменту.

ДОДАТКОВІ СПЕЦІАЛЬНІ ПРАВИЛА ТЕХНІКИ БЕЗПЕКИ

Інструкції з техніки безпеки для операцій шліфування, наждачного зачищення, очищення дротовими щітками, полірування або абразивного обрізання

- a) **Цей електричний інструмент призначений для шліфування, наждачного зачищення, очищення за допомогою дротової щітки та відрізання. Ознайомтесь з повним переліком попереджень, інструкцій з техніки безпеки, а також малюнками та специфікаціями щодо вимог експлуатації даного електроінструмента.** Невиконання всіх інструкцій, що наведені нижче, може призвести до ураження електричним струмом, пожежі та/або серйозних травм.
- b) **Цей електроінструмент не рекомендується для виконання таких операцій, як полірування.**

- Використання інструмента не за призначенням може бути небезпечним та призвести до особистих травм.
- c) **Не використовуйте приладдя, що не було розроблено спеціально для цього інструмента та не рекомендовано виробником.** Той факт, що приладдя можна прикріпити до інструмента, не гарантує його безпечної роботи.
- d) **Номинальна швидкість насадок повинна найменше дорівнювати максимальній швидкості, вказаній на електричному інструменті.** При експлуатації насадок з швидкістю, що перевищує їх номінальні характеристики, вони можуть зламатися або розлетітися.
- e) **Зовнішній діаметр та товщина вашого приладдя повинні знаходитись в рамках характеристики потужності даного електричного інструмента.** Приладдя невідповідного розміру неможливо належним чином контролювати.
- f) **Приладдя з різьбою повинно відповідати різьбленню шпинделя шліфувального станка.** При встановленні приладдя з фланцем в отвір опрацювання воно має відповідати діаметру фланця на інструменті. Приладдя, яке не відповідає елементам кріплення електричного інструмента, може втрачати баланс, надмірно вібрувати та призводити до втрати контролю.
- g) **Не використовуйте пошкоджене приладдя.** Перед кожним використанням необхідно оглянути приладдя, наприклад, абразивні диски на наявність пошкоджень та тріщин, опорні пластини на наявність тріщин або надмірний знос, дротову щітку на порив дротів або тріщини. Якщо електричний інструмент або приладдя падали, необхідно оглянути їх на пошкодження та встановити приладдя без дефектів. Після огляду та встановлення приладдя відступіть та попросіть сторонніх відійти від площини обертання приладдя. Запустіть електричний інструмент при максимальній швидкості без навантаження та залиште працювати протягом хвилини. Пошкоджене приладдя зламається під час цього запуску.
- h) **Використовуйте особисті засоби безпеки.** У залежності від способу використання необхідно скористатися захисним щитком, захисними окулярами або маскою. За необхідності вдягайте протипилову маску, засоби захисту слуху, рукавиці або робочий фартук, що захищать вас від попадання мільх фрагментів абразиву або заготовки. Захисні окуляри гарантуватимуть безпеку органів зору від можливих уламків, що можуть утворюватись під час певних видів роботи. Протипилова маска або респіратор повинні фільтрувати частинки, що утворюються під час роботи. Тривалий вплив шуму з високою інтенсивністю може призвести до втрати слуху.
- i) **Сторонні особи повинні перебувати подалі від робочої зони.** Всі особи, що входять до робочої зони, повинні використовувати особисті засоби захисту. Фрагменти заготовки або уламки можуть відлетіти та призвести до травми навіть поза безпосередньою зоною роботи.
- j) **Тримайте електричний інструмент лише за ізольовану поверхню при виконанні операцій, бо різальне приладдя може торкнутися проводки або власного кабелю.** Контакт різального приладдя з дротом під напругою може призвести до появи напруги в інструменті та ураження оператора електричним струмом.
- k) **Розмістіть кабель подалі від приладдя, що обертається.** Втрата контролю над інструментом здатна призвести до пошкодження або перекручування кабелю, а ваша рука або пальці можуть потрапити під насадку, що обертається.
- l) **У жодному разі не кладіть інструмент, доки всі його деталі повністю не зупиняться.** Приладдя, що обертається, може захопити поверхню та потягнути електричний інструмент з рук.
- m) **Не тримайте увімкнений інструмент біля власного тіла.** Випадковий контакт з приладдям, що обертається, може зачепити одяг, потягнувши інструмент до вашого тіла.
- n) **Регулярно очищуйте вентиляційні отвори електричного інструмента.** Вентилятор двигуна буде втягувати пил всередину корпусу, надмірна кількість металевих частинок може призвести до ризику ураження електричним струмом.
- o) **Не використовуйте електричний інструмент біля легкозаймистих матеріалів.** Іскри можуть викликати спалах цих матеріалів.
- p) **Не використовуйте приладдя, що вимагає застосування рідкого холодоагенту.** Використання води чи інших рідких холодоагентів може призвести до смертельної електротравми або шоку.

ДОДАТКОВІ ІНСТРУКЦІЇ З ТЕХНІКИ БЕЗПЕКИ ПРИ ВИКОНАННІ БУДЬ-ЯКИХ ОПЕРАЦІЙ З ЕЛЕКТРИЧНИМ ІНСТРУМЕНТОМ

Віддача та відповідні попередження

Віддача — це раптова реакція на затиснений або деформований поворотний диск, опорну прокладку, щітку або інше приладдя. Затиснення або нерівності викликають різке уповільнення швидкості обертання рухомого приладдя, що, в свою чергу, викликає відхилення неконтрольованого

електричного інструмента в напрямку протилежному напрямку обертання приладдя в місці зчеплення.

Наприклад, якщо абразивний диск затиснений заготовкою, край диска, що входить у зону затиснення, може увійти в поверхню матеріалу, спричиняючи віддачу диска. При цьому диск відскочить від оператора або на оператора, в залежності від напрямку руху диска в точці заїдання. Абразивні диски також можуть зламатися за цих умов.

Віддача є результатом неправильного використання та/або недотримання експлуатаційних умов, яких можна уникнути, використовуючи відповідні заходи, наведені нижче:

- a) **Добре тримайте інструмент та розташовуйте своє тіло та руки так, щоб можна було протистояти віддачі. Завжди використовуйте додаткову ручку, якщо така є, для максимального контролю віддачі або реактивного крутного моменту при запуску.** Оператор може контролювати реактивний крутний момент або сили віддачі, якщо вжити відповідні заходи.
- b) **Ніколи не розташовуйте руки біля різальних поверхонь.** Може виникнути віддача приладдя на руку.
- c) **Не розташовуйте своє тіло в зоні можливого руху інструмента у разі віддачі.** Віддача призведе до руху інструмента в напрямку протилежному руху диска в точці заїдання.
- d) **Будьте особливо уважними при обробці кутів, гострих країв, тощо. Уникайте відстрибування та заїдання приладдя.** Куті, гострі краї або відстрибування можуть призвести до затиснення приладдя та викликати втрату контролю або віддачу.
- e) **Не прикріплюйте полотно для різьблення ланцюгової пилки чи зубчатого полотна.** Такі полотна призводять до частих віддач та втрати контролю.

Попередження з техніки безпеки при проведенні операцій шліфування та відрізання

- a) **Використовуйте лише ті типи дисків, що рекомендовані для даного електричного інструмента, та спеціальні захисні кожухи, розроблені для обраного диска.** Диски, які не розроблені для використання з цим електричним інструментом, неможливо відповідно закріпити, тому їхнє використання може бути небезпечним.
- b) **Шліфувальна поверхня дисків з опущеним центром повинна знаходитися нижче площини кромки захисного кожуха.** Неправильно встановлений диск, який виступає над площиною кромки захисного кожуха, неможливо надійно захистити.

- c) **Захисний кожух необхідно надійно прикріпити до електричного інструмента та розмістити для максимальної безпеки так, щоб найменша область диска була спрямована на оператора.** Захисний кожух допомагає захистити оператора від фрагментів зламаного диску, випадкового контакту з диском та іскор, що можуть спричинити загорання одягу.
- d) **Диски повинні використовуватися лише для рекомендованих видів діяльності. Наприклад, не шліфуйте боковою стороною різального диска.** Абразивні різальні диски призначені для шліфування периферійних ділянок, причому бокові сили, застосовані до цих дисків, можуть призвести до їхнього хитання.
- e) **Завжди використовуйте непошкоджені фланці дисків відповідного розміру та форми для обраного диска.** Відповідні фланці диска підтримують диск, зменшуючи можливість поломки диска. Фланці ріжучих дисків можуть відрізатися від фланців шліфувальних дисків.
- f) **Не використовуйте зношені диски великих електричних інструментів.** Диски, призначені для більших електричних інструментів, не придатні для сумісної експлуатації з малими інструментами та можуть розлетітися.

Додаткові попередження з техніки безпеки при проведенні операцій відрізання

- a) **Не «затискайте» різальний диск та не застосовуйте надмірний тиск до інструмента. Не намагайтесь створювати розрізи надмірної глибини.** Надмірний тиск на диск збільшує рівень навантаження, а також можливість заїдання, деформації в розрізі, віддачу чи поломку диска.
- b) **Не розташовуйте своє тіло в одну лінію або поза диском, що обертається.** Коли диск в місці виконання роботи рухається в напрямку від вашого тіла, можлива віддача може спричинити рух диска, що обертається, та інструменту на вас.
- c) **Якщо диск заїдає або припиняє виконання розрізу з будь-якої причини, вимкніть інструмент та утримуйте його нерухомим, доки диск не буде повністю зупинений. Ніколи не намагайтесь витягувати диск з розрізу, коли він рухається, інакше може виникнути віддача.** Проаналізуйте ситуацію та вжити необхідних заходів для уникнення затиснення диску.
- d) **Не поновлюйте роботу інструмента у заготовці. Дайте диску досягти повної швидкості та обережно відріжте його в розпочатий розріз.** Диск може бути затиснений або піднятися при поновленні роботи інструменту.

- e) **Опорні пластини або заготовки великого розміру можуть допомогти звести до мінімуму ризик заїдання диска та віддачі.** Великі заготовки можуть прогинатися під власною вагою. Опори необхідно розташувати під заготовкою біля лінії розрізу та біля краю заготовки з обох боків диску.
- f) **Будьте особливо уважні під час врізання в стіни або інші місця, де не видно, що знаходиться під поверхнею.** Диск, що виступає, може розрізати газу або водяну трубу, електричні кабелі або інші предмети та спричинити віддачу.

- Порушення слуху.
- Ризик травмувань внаслідок попадання летючих частинок.
- Ризик опіків внаслідок нагрівання аксесуарів під час роботи.
- Ризик травм внаслідок тривалого використання.
- Ризик вдихання пилу від небезпечних для здоров'я речовин.

Додаткові інструкції з техніки безпеки при виконанні операцій шліфування з електричним інструментом

- a) **Не використовуйте папір для наждакових дисків занадто великого розміру.** При виборі наждачного паперу дотримуйтеся рекомендацій виробника. Наждачний папір більшого розміру, що виступає за основу для шліфування, представляє небезпеку та може спричинити обдирання, розривання диска або віддачу.

Додаткові інструкції з техніки безпеки при виконанні операцій очищення дротовими щітками з електричним інструментом

- a) **Пам'ятайте, що щетинки дротяної щітки здатні відлітати навіть за умов експлуатації без навантажень. Не застосовуйте надмірного навантаження на дротову щітку.** Уламки щетинок можуть легко проникнути в тонкий одяг та/або шкіру.
- b) **Якщо захисний пристрій рекомендований для використання з дротовою щіткою, уникайте контактів дротового диска або щітки із захисним пристроєм.** Дротовий диск або щітка може збільшитися в діаметрі внаслідок надмірного навантаження чи дії відцентрових сил.

Додаткові правила безпеки під час роботи зі шліфувальними дисками

- a) **Не використовуйте диски типу 11 (факельна чаша) на цьому інструменті.** Використання невідповідного приладдя може призвести до травмування.
- b) **Завжди використовуйте бокову ручку. Надійно затягуйте ручку.** Для забезпечення повного контролю над інструментом під час роботи завжди потрібно використовувати бокову ручку.

Залишкові ризики

Навіть при виконанні всіх відповідних правил техніки безпеки та використанні пристроїв безпеки неможливо уникнути деяких залишкових ризиків. А саме:

Електрична безпека

Електричний двигун розроблений для роботи лише з одним значенням напруги. Завжди перевіряйте відповідність джерела живлення напрузі, яка вказана на таблиці з паспортними даними.



Ваш інструмент виробництва компанії DEWALT має подвійну ізоляцію відповідно до EN60745 та не потребує заземлення.

Якщо кабель живлення пошкоджений, його необхідно замінити на спеціальний кабель, який можна замовити в офіційних сервісних центрах DEWALT.



УВАГА! Ми рекомендуємо використовувати пристрій залишкового струму із залишковим струмом 30 mA або менше.

Використання електричного подовжувача

Якщо необхідний подовжувач, використовуйте рекомендований 3-жильний подовжуючий шнур, що підходить для споживаної потужності інструменту (див. **Технічні характеристики**). Мінімальне сичення провідника становить 1,5 мм²; максимальна довжина — 30 м.

При використанні кабельного барабану витягуйте кабель по всій довжині.

Комплект поставки

Комплект містить:

- 1 Кутова шліфувальна машина
- 1 Захисний кожух
- 1 Бокова ручка
- 1 Опорний фланець
- 1 Безключова затискна гайка
- 1 Шестигранний ключ
- 1 Керівництво з експлуатації
- *Перевірте інструмент, деталі та аксесуари на пошкодження, що могли виникнути під час транспортування.*
- *Перед використанням уважно ознайомтесь з рекомендаціями даного керівництва.*

Маркування інструменту

На інструменті зазначені наступні піктограми:



Прочитайте інструкції цього керівництва перед використанням.



Використовуйте засоби захисту слуху.



Використовуйте засоби захисту очей.



Електронне гальмо

Розташування коду дати (Рис. D)

Код дати **11**, що включає також рік виробництва, наноситься на корпус.

Приклад:

2018 XX XX

Рік виробництва

Опис (Рис. А, В)



УВАГА! Ніколи не модифікуйте електричні інструменти та їх деталі. Інакше вони можуть стати причиною пошкодження майна або травм.

- 1 Кнопка блокування шпинделя
- 2 Шпиндель
- 3 Бокова ручка
- 4 Опорний фланець
- 5 Затискна гайка
- 6 Захисний кожух
- 7 Пересувний перемикач
- 8 Регулятор змінної швидкості (DWE4357, DWE4369)
- 9 Важіль відпускання захисного кожуха
- 10 Світлодіодний індикатор

Область застосування

Ця мала кутова шліфувальна машина розроблена для професійного шліфування, шліфування наждаковим диском, очищення металічними щітками та різання та призначення для експлуатації у складних умовах.

НЕ використовуйте інші шліфувальні диски, окрім шліфувальних дисків із вдавленою центральною частиною та дисків із набору зв'язаних абразивних листів.

НЕ використовуйте за умов підвищеної вологості або у присутності легкозаймистих рідин та газів.

Ця кутова шліфувальна машина є професійним електричним інструментом.

НЕ дозволяйте дітям підходити та торкатися інструмента.

Експлуатація інструмента операторами без досвіду потребує стороннього контролю.

- **Діти та особи з обмеженими фізичними та розумовими можливостями.** Цей пристрій не призначений для використання дітьми та особами з обмеженими фізичними та розумовими можливостями без нагляду.
- Цей виріб не призначений для використання особами (включаючи дітей) із зниженими фізичними, сенсорними або розумовими можливостями або особами, яким бракує досвіду або знань за винятком випадків, коли такі особи працюють під наглядом особи, яка несе відповідальність за їх безпеку. Не можна залишати дітей наодинці з цим пристроєм.

Функції заходів безпеки

Противібраційна бокова ручка

DWE4369

Противібраційна бокова ручка гарантує додатковий комфорт завдяки поглинанню вібрації інструменту.

Функція No-Volt (Без напруги)

Якщо припиняється подача живлення, функція No-volt зупиняє перезавантаження шліфувального інструменту без перезапущу перемикача на вимкнення/увімкнення.

Електронне зчеплення

Даний прилад обладнаний системою електронного зчеплення (Electronic Clutch), яка у випадку блокування мотору чи диска здатна знизити крутний момент інструменту. Для повторного запуску інструменту перемикач повинен циклічно увімкнутись/вимкнутись.

Гальмівний механізм

Коли повзунок стає в положення Вимкн., двигун негайно вимикається, активуючи механізм електронного гальмування, що швидко зупиняє роботу інструменту.

Гальмування для амортизації віддачі (Kickback Brake™)

У випадку заклинювання, заїдання мотору чи затягування сторонніх речовин, система електронного гальмування спрацьовує з максимальною силою, що дає змогу швидко зупинити диск, зменшити рух і вимкнути шліфувальну машину. Для повторного запуску інструменту перемикач має циклічно вимкнутись/увімкнутись.

Функція імітації механічної муфти (Constant Clutch™)

При перевантаженні або блокуванні крутний момент двигуна зменшується. Якщо навантаження зменшується, крутний момент і об/хв збільшуються. При довготривалому блокуванні інструменту та його зупинці необхідно здійснити перезапущ, вимкнувши його, а потім увімкнувши.

Функція електронного м'якого запуску

Дана функція лімітує початковий імпульс запуску, дозволяючи поступово нарощувати швидкість впродовж 1 секунди.

Світлодіодний індикатор (Рис. А)

Світлодіодний індикатор **10** світитиме зеленим під час нормальної роботи або блиматиме червоним світлом, щоб попередити вас, що функція захисту інструменту активована. Ознайомтесь з **принципами роботи світлодіодних індикаторів**, зазначеними на зворотньому боці даної інструкції з наведеними поясненнями щодо схематичних варіантів блимання.

МОНТАЖ НА НАЛАШТУВАННЯ



УВАГА! Щоб знизити ризик серйозних травм, вимкніть інструмент та відключіть його від мережі живлення перед виконанням будь-яких налаштувань або зніманням/встановленням

насадок або аксесуарів. Переконайтесь, що вимикач знаходиться в положенні Вимк. Випадковий запуск може призвести до травм.

Кріплення бокової ручки (Рис. В)

УВАГА! Перед використанням інструмента перевірте, що ручка надійно затягнена.

Міцно вкрутіть бокову ручку **3** до одного з отворів на будь-якій стороні корпусу коробки передач. Для забезпечення повного контролю над інструментом під час роботи завжди потрібно використовувати бокову ручку.

Захисні кожухи

ОБЕРЕЖНО! Захисні кожухи потрібно використовувати зі всіма шліфувальними, різальними, наждаковими полірувальними дисками, а також дископодібними дротовими щітками. Для ознайомлення з типами захисних кожухів, що надаються в комплекті з пристроєм, див. Рис. А. Для виконання певних видів робіт може знадобитись придбання відповідного типу кожуха, яке можна здійснити, звернувшись до найближчої дилерської компанії або авторизованого сервісного центру.

ПРИМІТКА. Шліфування і обрізання країв можна виконувати за допомогою дисків (типу 27), які розроблені для цієї мети і мають відповідні характеристики. Диски товщиною 6 мм розроблені для шліфування поверхні; при використанні більш тонких дисків (типу 27) необхідно перевірити наклеєну на них етикетку виробника з зазначенням придатності використання для поверхневого шліфування чи шліфування/обрізання країв. Захисний кожух типу 1 може використовуватися для дисків будь-якого типу, не призначених для плоского шліфування. Для проведення розрізання можна використовувати диск типу 41 та захисний кожух типу 1.

ПРИМІТКА. Див. Таблицю приладдя для шліфування та розрізання для вибору правильної комбінації захисного кожуха / приладдя.

Регулювання та встановлення захисного кожуха (Рис. С, D)

ОБЕРЕЖНО! Перш ніж здійснювати будь-які налаштування, знімати чи встановлювати додаткове обладнання чи приладдя, вимкніть пристрій і від'єднайте його від мережі живлення.

ОБЕРЕЖНО! ПЕРЕД використанням інструменту перевірте, який з режимів регулювання захисного кожуха встановлений на вашому інструменті.

Режими регулювання

Для регулювання захисного кожуха важіль звільнення захисного кожуха **9** з'єднується з одним із отворів **15** на манжеті кожуха за допомогою кріплення. Ваша шліфувальна машина має два режими регулювання.

- **One-touch™ (один дотик).** У цьому положенні поверхня кріплення нахилиється й переміщується до наступного центрального отвору під час обертання

захисного кожуха за часовою стрілкою (шпинделем до користувача), а автоматичних засувок проти часової стрілки.

- **Two-touch™ (два дотики).** У цьому положенні поверхня кріплення пряма та зрізана. Вона НЕ переходить на наступний центральний отвір, якщо важіль звільнення захисного кожуха не натискати та не утримувати з одночасним обертанням захисного кожуха за або проти часової стрілки (шпинделем до користувача).

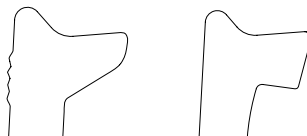

One-touch™ (один дотик) Two-touch™ (два дотики)

Встановлення параметрів регулювання захисного кожуха

Для регулювання важеля звільнення захисного кожуха **9** виберіть необхідний варіант налаштування та виконайте наступні дії:

1. Відкрутіть гвинт **12** за допомогою насадки T20.
2. Зніміть важіль відпускання захисного кожуха, запам'ятавши положення пружини. Оберіть потрібний кінець важеля для установки бажаного режиму. У режимі «в один дотик» для зачеплення з отворами вирівнювання **15** на муфті захисного кожуха буде задіяна скошена сторона важеля **9**. У режимі «у два дотики» для зачеплення з отворами вирівнювання **15** на муфті захисного кожуха буде задіяна квадратна сторона важеля.
3. Встановіть на місце важіль, розташовуючи потрібний його кінець під пружиною **20**. Переконайтесь, що важіль має належний контакт із пружиною.
4. Вставте на місце гвинт і затягніть його крутним моментом 2,0–3,0 Н·м. Перевірте правильність встановлення за допомогою функції повернення пружини, натиснувши на важіль вивільнення фіксатора захисного кожуха **9**.

Встановлення захисного кожуха (Рис. D)

ОБЕРЕЖНО! Перед установкою захисного кожуха переконайтесь, що гвинт, важіль і пружина встановлені належним чином.

1. Повернувши інструмент шпинделем до себе, натисніть і утримуйте важіль відпускання захисного кожуха **9**.
2. Зіставте виступи **13** на кожусі з отворами **14** на корпусі коробки передач.
3. Натисніть на захисний кожух, поки його виступи не увійдуть в отвори, і він не почне вільно рухатися в канавці на маточині корпусу коробки передач. Відпустіть важіль звільнення захисного кожуха.
4. Щоб установити захисний кожух у потрібне положення виконайте наведене нижче.
 - **One-touch™ (один дотик).** Поверніть захисний кожух за годинниковою стрілкою в бажане робоче положення. Щоб повернути кожух проти годинникової стрілки,

натисніть і утримуйте важіль вивільнення фіксатора захисного кожуха **9**.

Two-touch™ (два дотики). Натисніть і утримуйте важіль звільнення захисного кожуха **9**. Поверніть захисний кожух за годинниковою стрілкою чи проти неї у бажане робоче положення.

ПРИМІТКА. Корпус захисного кожуха потрібно помістити між шпинделем та оператором, щоб забезпечити максимальний захист оператора.

Важіль звільнення захисного кожуха має ввійти в один із центрувальних отворів **15** на манжеті захисного кожуха. Це забезпечує фіксацію захисного кожуха.

- Щоб зняти захисний кожух, виконайте дії 1–3 цієї інструкції в зворотному порядку.

Фланці й диски

Встановлення безкомірних дисків (Рис. Е)

 **УВАГА!** Неправильне розміщення фланця / затискної гайки / диска може призвести до серйозного травмування (або пошкодження інструмента або диска).

 **ОБЕРЕЖНО!** Фланці, що входять в комплект, повинні використовуватись із шліфувальними дисками типу 27, а також із різальними дисками типів 41, 42. Див. Таблицю приладдя для шліфування та розрізання для отримання додаткової інформації.

 **УВАГА!** Під час роботи з різальними дисками необхідно використовувати закритий двосторонній захисний кожух для різальних дисків.

 **УВАГА!** Використання пошкодженого фланця або кожуха чи неправильне використання фланця або кожуха належної якості може призвести до травми через пошкодження диска та контакт з ним. Див. Таблицю приладдя для шліфування та розрізання для отримання додаткової інформації.

- Встановіть інструмент на стіл, захисним кожухом доверху.
- Встановіть опорний фланець без різьби **4** на шпиндель **2** так, щоб піднятий центр (напрямна частина) був спрямований до диска.
- Установіть диск **16** напроти опорного фланця, центруючи диск на піднятому центрі (напрямній) опорного фланця.
- Відпускаючи кнопку блокування шпинделя, коли шестигранні заглиблення спрямовані від диска, закрутіть затискну гайку **5** на шпинделі таким чином, щоб виступи з'єдналися з двома гніздами на шпинделі.
- Натискаючи кнопку блокування шпинделя, затягніть затискну гайку **5** за допомогою шестигранного ключа.
- Щоб зняти диск, натисніть кнопку блокування шпинделя та відпустіть затискну гайку.

Встановлення шліфувальних дисків-підшов (Рис. В, F)

ПРИМІТКА. Використання захисного кожуха зі шліфувальними дисками, де застосовуються диски-

підшови, які часто називають волоконними гумовими дисками, не вимагається. Експлуатація даного приладдя не вимагає використання захисного кожуха. У випадку його встановлення може виникнути питання щодо сумісності його застосування з диском такого типу.

 **УВАГА!** Неправильне розміщення фланця / затискної гайки / диска може призвести до серйозного травмування (чи пошкодження інструмента або диска).

 **УВАГА!** Для шліфувальних, різальних, полірувальних дисків, дископодібних дротових щіток (чи дископодібних дротових щіток після полірування) необхідно встановлювати відповідні захисні кожухи.

- Установіть або відповідним чином накрутіть опорну прокладку **17** на шпиндель.
- Розмістіть наждачний диск **18** на опорній прокладці **17**.
- Натиснувши кнопку блокування шпинделя **1**, накрутіть затискну гайку **19** на шпиндель, спрямовуючи піднятий виступ на затискній гайці до центру шліфувального диска та опорної прокладки.
- Затягніть затискну гайку вручну. Після цього натискайте кнопку блокування шпинделя та обертайте наждачний диск, доки він та затискна гайка не будуть щільно затягнені.
- Щоб зняти диск, повертайте опорну прокладку та шліфувальний диск, відпускаючи кнопку блокування шпинделя.

Встановлення зачищувальних щіток та дископодібних дротових щіток (Рис. А, В)

 **УВАГА!** Неправильне розміщення фланця / затискної гайки / диска може призвести до серйозного травмування (або пошкодження інструмента або диска).

 **ОБЕРЕЖНО!** Для зниження ризику травмування одягайте робочі рукавиці під час роботи з очищувальними щітками та дископодібними дротовими щітками. Щітки можуть бути гострими.

 **ОБЕРЕЖНО!** Щоб знизити ризик пошкодження інструмента, диск або щітка не повинні торкатися захисного кожуха при установці та під час використання. Приладдя здатне пошкодитись, що може спричинити від'єднання дротів від диска або чаші.

Очищувальні щітки або дископодібні дротові щітки встановлюються безпосередньо на різьбовий шпиндель без використання фланців. Використовуйте лише дротові щітки або дископодібні дротові щітки з маточиною з різьбою M14. Це приладдя можна додатково придбати в місцевій дилерській компанії або авторизованому сервісному центрі.

- Встановіть інструмент на стіл, захисним кожухом доверху.
- Вручну закрутіть диск на шпинделі.
- Натисніть кнопку блокування шпинделя **1** та скористайтеся гайковим ключем для затягування щітки або дископодібної дротової щітки на маточині.

4. Для зняття диску виконайте всі процедури у зворотному порядку.

ПРИМІТКА. Для зниження ризику пошкодження інструмента правильно встановлюйте маточину диска перед увімкненням інструмента.

Перед експлуатацією

- Установіть захисний кожух і відповідний диск. Не використовуйте занадто зношені диски.
- Переконайтесь, що внутрішній та зовнішній фланець встановлені вірно. Дотримуйтесь інструкцій, наведених у **таблиці шліфувального та різального приладдя**.
- Переконайтесь, що круг або диск обертається в напрямку, вказаному стрілками на приладді чи інструменті.
- Не використовуйте пошкоджене приладдя. Перед кожним використанням необхідно оглянути приладдя, наприклад, абразивні диски, на наявність пошкоджень та тріщин, опорні пластини на наявність тріщин або надмірний знос, дровову щітку на порив дровів або тріщини. Якщо електричний інструмент або приладдя падали, необхідно оглянути їх на пошкодження та встановити приладдя без дефектів. Після огляду та встановлення приладдя відступіть та попросіть сторонніх відійти від площини обертання приладдя. Запустіть електричний інструмент при максимальній швидкості без навантаження та залиште попрацювати протягом хвилини. Пошкоджене приладдя зламається під час цього запуску.

РОБОТА

Інструкції з використання



УВАГА! Завжди дотримуйтесь всіх інструкцій з техніки безпеки та відповідних норм.



УВАГА! Щоб знизити ризик серйозних травм, вимкніть інструмент та відключіть його від мережі живлення перед виконанням будь-яких налаштувань або зніманням/встановленням насадок або аксесуарів. Переконайтесь, що вимкач знаходиться в положенні Вимк. Випадковий запуск може призвести до травм.



УВАГА!

- Слідкуйте, щоб всі оброблювані заготовки були надійно зафіксовані на місці.
- Надійно закріплюйте оброблювану заготовку. Для фіксації оброблюваної деталі на нерухомій поверхні використовуйте затискач або лежача. Дуже важливо надійно зафіксувати заготовку, щоб запобігти її зсуву і втраті контролю над інструментом. Зміщення заготовки або втрата контролю може викликати небезпечну й спричинити травмування.
- **Опорні пластини або заготовки великого розміру можуть допомогти звести до мінімуму ризик заїдання диска та віддачі.**

Великі заготовки можуть прогинатися під власною вагою. Опори необхідно розташувати під заготовкою біля лінії розрізу та біля краю заготовки з обох боків диска.

- Під час роботи завжди одягайте робочі рукавиці.
- Під час використання пристрій дуже нагрівається.
- Застосовуйте лише помірний тиск на інструмент. Не докладайте бокового зусилля до диска.
- Завжди встановлюйте захисний кожух і відповідний диск. Не використовуйте занадто зношений диск.
- Переконайтесь, що внутрішній та зовнішній фланець встановлені правильно.
- Переконайтесь, що круг або диск обертається в напрямку, вказаному стрілками на приладді чи інструменті.
- Уникайте перевантаження інструмента. Якщо інструмент стає гарячим, залиште його на кілька хвилин запущеним, але без навантаження, для охолодження приладдя. Не торкайтеся приладдя до його охолодження. Під час використання диски дуже нагріваються.
- Ніколи не використовуйте шліфувальну чашу без відповідного захисного кожуха.
- Не використовуйте цей електричний пристрій в установках для відрізання.
- Ніколи не використовуйте папір з абразивами.
- Не забувайте, що після вимкнення інструмента диски продовжують обертатися.

Правильне положення рук (Рис. G)



УВАГА! Щоб знизити ризик серйозних травм, **ЗАВЖДИ** правильно розташуйте руки, як показано на малюнку.



УВАГА! Щоб знизити ризик серйозних травм, **ЗАВЖДИ** надійно тримайте інструмент, щоб попередити випадкову віддачу.

Правильне положення рук полягає в тому, що одна рука розташована на боковій ручці **3**, а інша — на корпусі інструмента, як показано на рисунку G.

Регулятор змінної швидкості (Рис. A)

DWE4357, DWE4369



УВАГА! Незалежно від налаштування швидкості, номінальна швидкість приладдя повинна щонайменше дорівнювати максимальній швидкості, вказаній на електричному інструменті.

Регулятор змінної швидкості пропонує додатковий контроль інструмента та дозволяє використовувати його з оптимальним налаштуваннями для аксесуару та матеріалу.

- Поверніть регулятор **8** у бажане положення. Поверніть регулятор догори для встановлення більшої швидкості та донизу для вибору меншої швидкості.

Пересувний перемикач (Рис. А)

! **ОБЕРЕЖНО!** Міцно утримуйте бокову ручку і корпус інструменту для забезпечення контролю над інструментом під час запуску, роботи і до тих пір, поки диск або насадка не припинить обертатися. Перш ніж покласти інструмент переконайтеся, що диск повністю зупинився.

ПРИМІТКА. Для запобігання неочікуваному руху інструменту не вмикайте і не вимикайте його, коли він знаходиться під навантаженням. Перед початком роботи з заготовкою дочекайтеся, поки інструмент не набере повну швидкість. Підніміть інструмент з робочої поверхні до його вимкнення. Дозвольте інструменту повністю зупинитися перед тим, як покласти його.

! **УВАГА!** Перед підключенням інструменту до мережі живлення переконайтеся, що пересувний перемикач знаходиться у положенні Вимк. Для цього натисніть і відпустіть задню половину перемикача. Після будь-якого переривання подачі електрики до інструменту, наприклад, при спрацюванні пристрою аварійного вимкнення, автоматичного вимкача, при випадковому від'єднанні від джерела живлення або при виникненні збою електроживлення, завжди перевіряйте, що пересувний перемикач знаходиться у положенні Вимк., як було описано вище. Якщо пересувний перемикач при подачі живлення знаходиться у положенні Увімк., інструмент може раптово завестися.

Щоб увімкнути інструмент, змістіть пересувний перемикач Увімк./Вимк. **7** в сторону передньої частини інструменту. Щоб зупинити інструмент, відпустіть пересувний перемикач Увімк./Вимк.

Для безперервного режиму роботи пересуньте перемикач у сторону передньої частини інструменту і натисніть на передню половину перемикача. Для вимкнення безперервного режиму роботи інструменту натисніть на задню половину пересувного перемикача і відпустіть.

Блокування шпинделя (Рис. В)

Блокування шпинделя **1** призначений для уникнення обертання шпинделя при установці або зніманні дисків. Використовуйте цей пристрій лише тоді, коли інструмент вимкнений, відключений від мережі живлення та повністю зупинений.

ПРИМІТКА. Щоб знизити ризик пошкодження інструменту не використовуйте фіксатор для блокування шпинделя, коли інструмент працює. Це може призвести до пошкодження інструменту та до відкручування насадки, що здатне стати причиною травмування.

Щоб скористатися режимом блокування, натисніть на кнопку блокування шпинделя та поверніть шпиндель максимально.

Шліфування поверхонь, наждачне зачищення та очищення металевою щіткою

! **ОБЕРЕЖНО!** Завжди використовуйте захисний кожух належного типу відповідно до інструкцій цього посібника.

! **УВАГА!** Накопичення металевого пилю. Інтенсивне використання пелюсткових дисків для металу може призвести до збільшення ризику потенційного ураження електричним струмом. Щоб знизити ризик, перед використанням вставте пристрій захисного відключення за струмом витoku та щоденно очищуйте вентиляційні отвори стисненим повітрям відповідно до вказаних нижче інструкцій щодо технічного обслуговування.

Обробка поверхні заготовки

1. Дозвольте інструменту досягти повної швидкості до того, як він торкнеться робочої поверхні.
2. Застосовуйте мінімальний тиск до робочої поверхні, дозволяючи інструменту працювати на високій швидкості. Швидкість зняття матеріалу найбільша, коли інструмент працює на високій швидкості.

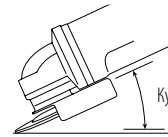

3. Зберігайте відповідний кут між інструментом та робочою поверхнею. Див. таблицю відповідності певній функції.

Функція	Кут
Шліфування	20–30°
Полірування дисками	5–10°
Полірування диском-підшовою	5–15°
Очищення дротовою щіткою	5–10°

4. Край диска повинен торкатися робочої поверхні.
 - Під час шліфування, полірування дисками або очищення дротовою щіткою постійно переміщайте інструмент вперед та назад, щоб уникнути появи канавок на робочій поверхні.
 - Під час полірування диском-підшовою постійно переміщайте інструмент по прямій лінії, щоб уникнути займання та закручування робочої поверхні.

ПРИМІТКА. Інструмент, який залишили на робочій поверхні, може пошкодити деталь, що оброблюється.

5. Заберіть інструмент з робочої поверхні до його вимкнення. Дозвольте інструменту повністю зупинитися перед тим, як покласти його.

! **ОБЕРЕЖНО!** Будьте особливо уважні під час роботи з кромкою, уникаючи раптового зміщення шліфувального інструменту.

Застереження щодо роботи з пофарбованими заготовками

1. Полірування або очищення дротою шліткою поверхні з фарбою, що містить свинець, НЕ РЕКОМЕНДУЄТЬСЯ через складність контролю забрудненого пилю. Найбільш небезпечним отруєння свинцем є для дітей та вагітних жінок.
2. Оскільки без хімічного аналізу складно визначити наявність у фарбі свинцю ми рекомендуємо нижченаведені застережні заходи при обробці фарбованої поверхні.

Особиста безпека

1. Діти та вагітні жінки не повинні знаходитися в робочій зоні при зачищенні чи обробці дротою шліткою фарбованих поверхонь до завершення прибирання.
2. Слід вдягнути протипилову маску або респіратор при вході у робочу зону. Фільтр підлягає щоденній заміні, включаючи випадки ускладненого дихання при роботі оператора.

ПРИМІТКА. Слід використовувати лише протипилові маски, призначені для роботи в зонах з надмірним пилоутворенням або випарами фарби, що містять свинець. Звичайні маски для фарбування не надають такого захисту. Зверніться до свого місцевого дилера для отримання маски, що відповідає вимогам N.I.O.S.H.

3. У робочій зоні заборонено ЇСТИ, ПИТИ та ПАЛИТИ, щоб уникнути потрапляння частинок фарби в організм. Працівники повинні якісно вимити руки ПЕРЕД вживанням їжі, напоїв, палінням. Їжу, напої та цигарки не слід залишати у робочій зоні, де на них може потрапити пил.

Безпека навколишнього середовища

1. Фарбу слід знімати так, щоб звести до мінімуму утворення пилю.
2. Зони, де знімається фарба, слід закрити листами пластику товщиною 4 мм.
3. Обробку наждаком слід виконувати так, щоб зменшити рівень потрапляння пилю за межі робочої зони.

Очищення та утилізація

1. Всі поверхні робочої зони потрібно щоденно чистити пиლოსосом та ретельно мити протягом всього процесу обробки. Фільтрувальні мішки пиლოსоса потрібно часто міняти.
2. Пластикові панелі потрібно зібрати та утилізувати разом з пилом та іншим сміттям. Їх потрібно помістити у закритий контейнер для сміття та викинути звичайним способом збирання сміття. Під час прибирання діти та вагітні жінки повинні знаходитися подалі від робочої зони.
3. Всі іграшки, меблі та посуд, що використовуються дітьми, потрібно ретельно помити перед наступним використанням.

Шліфування та різання кромки



УВАГА! Не використовуйте диски для шліфування/розрізання кромки для шліфування поверхні, тому що вони не розраховані на боковий тиск, що виникає при шліфуванні поверхні. Це може призвести до поломки диска та травми.



УВАГА: Диски, що використовуються для різання та шліфування кромки, можуть зламатися або спричинити віддачу, якщо вони зігнуться або скрутяться при використанні інструмента. Під час роботи зі шліфування або різання кромки відкрита сторона захисного кожуха має бути спрямована від оператора.

ПРИМІТКА. Шліфування/підрізання кромки диском типу 27 повинно обмежуватися неглибоким підрізанням і та надрізуванням глибиною до 13 мм (якщо диск новий). Глибину підрізання/надрізування необхідно зменшувати відносно величини зменшення радіуса диска, орієнтуючись на стан його зношення. Див. Таблицю приладдя для шліфування та розрізання для отримання додаткової інформації. Шліфування/підрізання кромки диском типу 41 вимагає використання захисного кожуха типу 1.

1. Дозвольте інструменту досягти повної швидкості до того, як він торкнеться робочої поверхні.
2. Застосовуйте мінімальний тиск до робочої поверхні, дозволяючи інструменту працювати на високій швидкості. При високій швидкості об/хв інструменту його швидкість шліфування/підрізання є найбільшою.
3. Відкрита нижня частина диска повинна бути спрямована від вас.
4. Коли інструмент розпочав роботу розріз та в заготовці вже зроблена канавка, не змінюйте кут різання. Зміна кута може призвести до згинання диска та спричинити його поломку. Диски для шліфування кромки не витримують бокового тиску, що спричиняється згинанням.
5. Заберіть інструмент з робочої поверхні до його вимкнення. Дозвольте інструменту повністю зупинитися перед тим, як покласти його.

Використання для обробки металу

Працюючи з металом, переконайтеся у налаштуванні пристрою захисного відключення (RCD), що дозволить уникнути залишкових ризиків, спричинених накопиченням металевої стружки.

Якщо подача живлення припинена пристроєм RCD, віднесіть інструмент в офіційний сервісний центр компанії DEWALT.



УВАГА! В екстремальних робочих умовах електропровідний пил може накопичуватися всередині корпусу інструменту при роботі з металом. Це може призвести до зносу захисної ізоляції машини з потенційним ризиком ураження електричним струмом.

Щоб уникнути накопичення металевої стружки в машині, ми рекомендуємо щоденно очищувати вентиляційні отвори. Див. розділ **Технічне обслуговування**.

Різання металу

Для різання абразивними інструментами на металевій зв'язці завжди використовуйте захисний кожух типу 1.

При різанні працюйте з помірною подачею, відповідно до оброблюваного матеріалу. Не застосовуйте тиск на різальний диск, не нахилийте та не розкачайте пристрій. Не зменшуйте швидкість оборотів різальних дисків за допомогою бокового тиску.

Інструмент повинен завжди працювати, використовуючи рух вперед. Інакше існує небезпека неконтрольованої віддачі і втрати контролю під час різання.

При різанні профілів і брусків з квадратним перетином найкраще починати з меншого поперекового перетину.

Чорнове шліфування

У жодному випадку не використовуйте різальні диски для грубого шліфування.

Завжди використовуйте захисний кожух типу 27.

Щоб досягти найкращих результатів при чорновому шліфуванні, встановіть інструмент під кутом від 30° до 40°. Докладаючи помірне зусилля, переміщайте інструмент вперед-назад. Таким чином, заготовка не перегріється, не втратить кольору, а на її поверхні не утворяться канавки.

Різання каменю

Цей інструмент можна використовуватися лише для сухого різання.

Для різання каменя найкраще використовувати алмазні ріжучі диски. Не використовуйте інструментом без протипилової маски.

Вимоги щодо експлуатації

Дотримуйтесь вимог безпеки під час прорізування отворів у несучих стінах.

Прорізування отворів у несучих стінах регулюється встановленими нормами, специфічними для кожної окремої країни. Дотримання даних норм є обов'язковим. Перед початком робіт проконсультуйтеся з відповідальним інженером з проєктувальних робіт, архітектором або інспектором по контролю за будівництвом.

ТЕХНІЧНЕ ОБСЛУГОВУВАННЯ

Ваш інструмент виробництва компанії DeWALT призначений для довготривалої експлуатації в режимі мінімального сервісного обслуговування. Тривала задовільна робота приладу залежить від якості його обслуговування та регулярного очищення.



УВАГА! Щоб знизити ризик серйозних травм, вимкніть інструмент та відключіть його від мережі живлення перед виконанням будь-яких налаштувань або зніманням/встановленням насадок або аксесуарів.

Переконайтесь, що вимикач знаходиться в положенні Вимк. Випадковий запуск може призвести до травм.



Змащування

Ваш електричний інструмент не вимагає додаткового змащування.



Очищення



УВАГА! Видувайте бруд та пил зсередини основного корпусу за допомогою сухого повітря, коли пил та бруд стають помітними та починають збиратися біля вентиляційних отворів. Використовуйте рекомендовані засоби захисту органів зору та рекомендовану протипилову маску при виконанні цієї операції.





УВАГА! Ніколи не використовуйте розчинники та інші різкі хімікати для очищення неметалевих деталей інструменту. Ці хімічні речовини можуть послабити матеріали, що використовуються для цих деталей. Використовуйте вологу ганчірку, змочену лише водою з м'яким милом. Не дозволяйте рідині потрапляти всередину інструменту та ніколи не занурюйте деталі інструменту в рідину.

Додаткові аксесуари

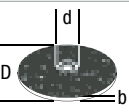
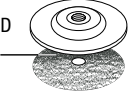
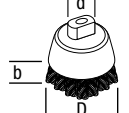

УВАГА! Використання аксесуарів, що не були не рекомендовані компанією DeWALT, не пройшли контрольний моніторинг на сумісню експлуатацію з даним продуктом може бути небезпечним. Для зниження ризиків травмування використовуйте лише аксесуари, рекомендовані компанією DeWALT.

Зверніться до свого дилера для отримання подальшої інформації щодо відповідних аксесуарів.

	Макс. [мм]		Мін. швидкість обертання (хв ⁻¹)	Периферійна швидкість [м/с]	Довжина різьбового отвору [мм]	
	D	b				d
	125	6	22,23	10500	80	–
	125	–	–	10500	80	–
	75	30	M14	10500	45	20,0
	125	12	M14	10500	80	20,0

Захист навколишнього середовища



Роздільний збір. Пристрої та батареї, позначені цим символом, не можна викидати зі звичайним побутовим сміттям.

Пристрої та батареї містять матеріали, які можна відновити та переробити, що зменшить потребу у сировині. Будь ласка, видавайте електричні інструменти та батареї на переробку відповідно до місцевих постанов. Більш детальну інформацію можна отримати на сайті www.2helpU.com.

Принципи роботи світлодіодних індикаторів

У розділі наведено перелік можливих варіантів блимання світлодіодних індикаторів, їх причин та коригувальних рішень. Користувач або персонал, який забезпечує технічне обслуговування, можуть самостійно виконати деякі коригувальні дії. Для вирішення більш складних сервісних питань, ви можете звернутись до кваліфікованого технічного СПЕЦІАЛІСТА АБО ВАШОГО дилера.



Безпека експлуатації інструмента у випадках відсутності напруги

Проблема

Перемикач знаходиться в положенні «увімкнено» і на інструмент подається живлення. Пристрій вимкнувся.

Рішення

Перезапустіть пристрій (вимкніть/увімкніть).



Гальмування для амортизації віддачі

Проблема

При надмірному тиску на інструмент активувався режим гальмування для амортизації віддачі.

Рішення

Перевірте насадку на пошкодження в результаті надмірного тиску та замініть її при необхідності. Відрегулюйте положення інструменту відносно оброблюваної поверхні (за необхідністю). Перезапустіть пристрій (вимкніть/увімкніть).

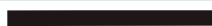

Тепловий захист

Проблема

Пристрій вимкнено, щоб запобігти пошкодженню внаслідок перегріву.

Рішення

Переконайтеся, що вхідні та вихідні вентиляційні отвори не заблоковані руками, одягом або сміттям під час використання. Зменшіть частоту перемикання інструменту на перезавпуск та/або вимкніть пристрій, а потім перезапустіть його.



Захист від затиснення/перенавантаження

Проблема

Пристрій тривалий час працював у заторженому режимі, внаслідок чого вимкнувся.

Рішення

Змініть навантаження з інструмента, перемикайте перемикач для перезавантаження.



Проблема лінії електроживлення











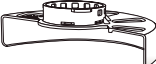

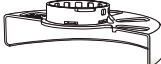
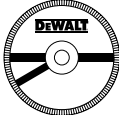

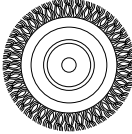
Проблема

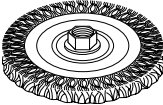
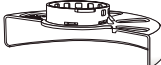
Пристрій працює від лінії електроживлення низької якості, такої як низькоякісний генератор. Такий тип живлення може пошкодити інструмент.

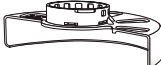

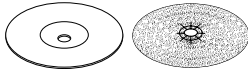

Рішення

Спробуйте використати інше джерело живлення. Зменшіть довжину кабелю подовження або зменшіть кількість обладнання, що одночасно використовується на даному джерелі живлення.

Таблиця приладдя для шліфування та розрізання

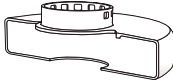
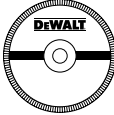
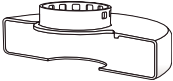
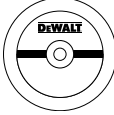
Тип захисного кожуха	Приладдя	Опис	Як встановити на шліфувальну машину
 <p>Захисний кожух типу 27</p>		<p>Шліфувальний диск із вдавленим центром</p>	 <p>Захисний кожух типу 27</p>
		<p>Пелюстковий диск</p>	 <p>Опорний фланець</p>
		<p>Дископодібні дратові щітки</p>	 <p>Диск із вдавленим центром типу 27</p>  <p>Різьбова затискна гайка</p>
		<p>Дископодібні дратові щітки з різьбовою гайкою</p>	 <p>Захисний кожух типу 27</p>  <p>Дископодібна дратова щітка</p>
		<p>Щітка зачищувальна з різьбовою гайкою</p>	 <p>Захисний кожух типу 27</p>  <p>Дратова щітка</p>
		<p>Опорна прокладка/ шліфувальний лист</p>	 <p>Захисний кожух типу 27</p>  <p>Гумова опорна прокладка</p>  <p>Шліфувальний диск</p>  <p>Різьбова затискна гайка</p>

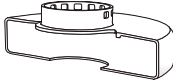
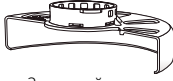
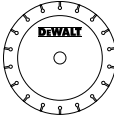
Таблиця приладдя для шліфування та розрізання (продовж.)

Тип захисного кожуха	Приладдя	Опис	Як встановити на шліфувальну машину
 Захисний кожух типу 1		Різальний диск для каменю, з'єднаний	 Захисний кожух типу 1
		Диск для різання металу, з'єднаний	 Опорний фланець
 Захисний кожух типу 1 АБО  Захисний кожух типу 27		Алмазні різальні диски	 Різальний диск  Різьбова затискна гайка



Виробник:
 "Stanley Black & Decker Deutschland
 GmbH" Black-&-Decker Str.40, D-65510
 Idstein, Німеччина

060



ГАРАНТІЙНИЙ ТАЛОН

3 РОКИ
ГАРАНТІЇ

1. Вітаємо Вас з покупкою високоякісного виробу DEWALT і висловлюємо вдячність за Ваш вибір.
2. При покупці виробу вимагайте перевірки його комплектності і справності у Вашій присутності, інструкцію з експлуатації та заповнений гарантійний талон українською мовою. В гарантійному талоні повинні бути внесені: модель, дата продажу, серійний номер, дата виробництва інструменту, назва, печатка і підпис торгової організації. За відсутності у Вас правильно заповненого гарантійного талону, а також при невідповідності зазначених у ньому даних ми будемо змушені відхилити Ваші претензії щодо якості даного виробу.
3. Щоб уникнути непорозумінь, переконливо просимо Вас перед початком роботи з виробом уважно ознайомитися з інструкцією з його експлуатації. Правовою основою справжніх гарантійних умов є чинне Законодавство. Гарантійний термін на даний виріб складає 36 місяці і обчислюється з дня продажу. У разі усунення недоліків виробу, гарантійний строк продовжується на період його перебування в ремонті. Термін служби виробу становить 5 років з дня продажу.
4. У разі виникнення будь-яких проблем у процесі експлуатації виробу рекомендуємо Вам звертатися тільки в уповноважені сервісні центри DEWALT, адреси та телефони яких Ви зможете знайти в гарантійному талоні, на сайті www.2helpU.com або дізнатися в магазині. Наші сервісні станції - це не тільки кваліфікований ремонт, але і широкий асортимент запчастин і аксесуарів.
5. Виробник рекомендує проводити періодичну перевірку і технічне обслуговування виробу в уповноважених сервісних центрах.
6. Наші гарантійні зобов'язання поширюються тільки на несправності, виявлені протягом гарантійного терміну і викликані дефектами виробництва та \ або матеріалів.
7. Гарантійні умови не поширюються на несправності виробу, що виникли в результаті:
 - 7.1. Недотримання користувачем приписів інструкції з експлуатації виробу, застосування виробу не за призначенням, неправильного зберігання, використання приладдя, витратних матеріалів і запчастин, що не передбачені виробником.
 - 7.2. Механічного пошкодження (відколи, тріщини і руйнування) внутрішніх і зовнішніх деталей виробу, основних і допоміжних рукояток, мережевого кабелю, що викликані зовнішнім ударним або будь-яким іншим впливом
 - 7.3. Потраплення у вентиляційні отвори та проникнення всередину виробу сторонніх предметів, матеріалів або речовин, що не є відходами, які супроводжують застосування виробу за призначенням, такими як: стружка, тирса, пісок, та ін.
 - 7.4. Впливу на виріб несприятливих атмосферних і інших зовнішніх факторів, таких як дощ, сніг, підвищена вологість, нагрівання, агресивні середовища, невідповідність параметрів електромережі, що зазначені на інструменті.
 - 7.5. Стихійного лиха. Пошкодження або втрати виробу, що пов'язані з непередбаченими лихами, стихійними явищами, у тому числі внаслідок дії непереборної сили (пожежа, блискавка, потоп і інші природні явища), а також внаслідок перепадів напруги в електромережі та іншими причинами, які знаходяться поза контролем виробника.
8. Гарантійні умови не поширюються:
 - 8.1. На інструменти, що піддавались розкриттю, ремонту або модифікації поза уповноваженим сервісним центром.
 - 8.2. На деталі, вузли та матеріали, що мають сліди природного зносу, такі як: приводні ремені і колеса, вугільні щітки, мастило, підшипники, зубчасті зчеплення редукторів, гумові ущільнення, сальники, направляючі ролики, муфти, вимикачі, бойки, штовхачі, стволи тощо.
 - 8.3. На змінні частини: патрони, цанги, затискні гайки і фланці, фільтри, ножі, шліфувальні підшви, ланцюги, зірочки, пильні шини, захисні кожухи, пилки, абразиви, пильні і абразивні диски, фрези, свердла, бури тощо
 - 8.4. На несправності, що виникли в результаті перевантаження інструменту (як механічного, так і електричного), що спричинили вихід з ладу одночасно двох і більше деталей і вузлів, таких як: ротора і статора, обох обмоток статора, веденої і ведучої шестерень редуктора або інших вузлів і деталей. До безумовних ознак перевантаження виробу відносяться, крім інших: поява кольорів млиновості, деформація або оплвлення деталей і вузлів виробу, потемніння або обуглювання ізоляції проводів електродвигуна під впливом високої температури.

Товар отриманий в справному стані, без видимих ушкоджень, в повній комплектації, перевірений у моїй присутності, претензій щодо якості товару не маю. З умовами гарантійного обслуговування ознайомлений і згоден.

П. І. Б. та підпис власника

Шановні клієнти, наша мережа авторизованих сервісних центрів постійно розширюється. Актуальну інформацію про обслуговування в місті, що цікавить вас, ви можете дізнатися на сайті

www.2helpU.com

Інформація про інструмент

Серійний номер/Дата виробництва

Найменування інструменту	
Модель	
Найменування продавця	
Дата продажу	

М.П.
Продавця

Інструмент	
Зарядний пристрій	
Акумулятор 1	
Акумулятор 2	

На сайті www.2helpU.com доступні наступні функції:

- Список авторизованих сервісних центрів
- Зручний пошук найближчого сервісного центру
- Керівництво з експлуатації
- Технічні характеристики
- Список деталей і запасних частин
- Схема складання інструменту



Також дану інформацію ви можете отримати,
зателефонувавши за номером:
0 (800) 211 521 в Україні

ВІДМІТКА ПРО ПРОВЕДЕННЯ СЕРВІСНОГО ОБСЛУГОВУВАННЯ

№1	№2	№3	№4
№ замовлення	№ замовлення	№ замовлення	№ замовлення
Дата прийому	Дата прийому	Дата прийому	Дата прийому
Дата ремонту	Дата ремонту	Дата ремонту	Дата ремонту
Печатка і підпис сервісного центру	Печатка і підпис сервісного центру	Печатка і підпис сервісного центру	Печатка і підпис сервісного центру