DEWALT®

XR LI-ION

DCL030

DCL040

503909-52RUS / UA

Переклад оригіналу інструкції

Малюнок 1

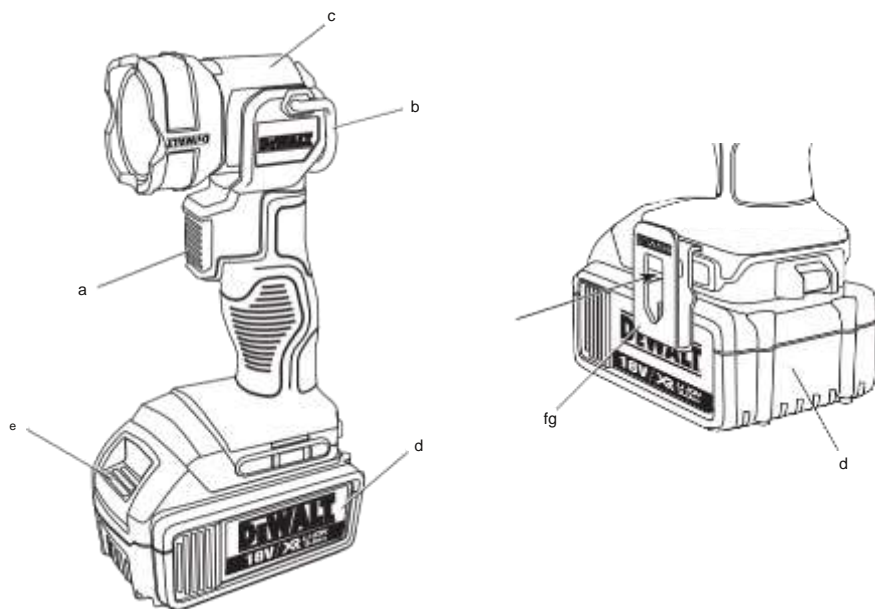

малюнок 2

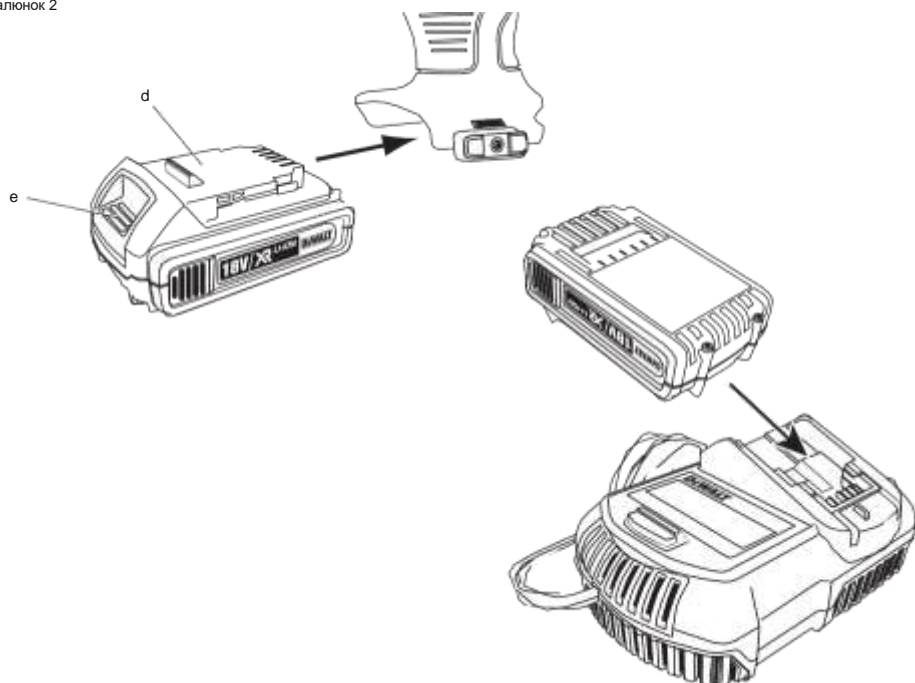

малюнок 3

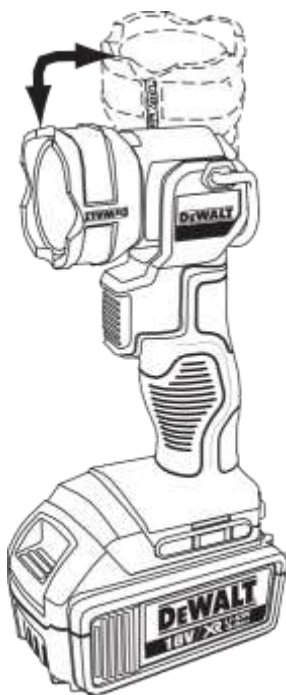

малюнок 4

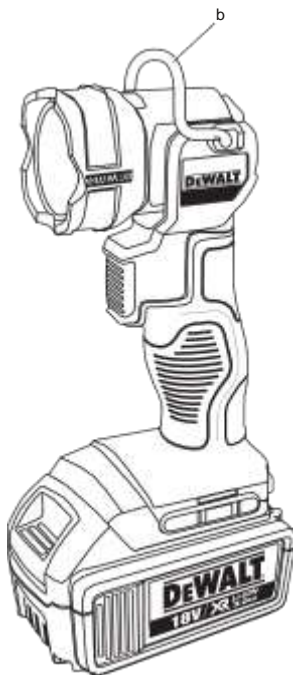

АКУМУЛЯТОРНИЙ СВІТЛОДІЮДНИЙ ФОНАР DCL030, DCL040

Вітаємо Вас!

Ви вибрали електричний прилад фірми D e WALT. Ретельна розробка виробів, багаторічний досвід фірми з виробництва електроприладів, різні удосконалення зробили електроприлади D e WALT одними з найнадійніших помічників для професіоналів.

Технічні характеристики

		DCL030	DCL040
Напруга живлення	В пост. струму	14,4	18
Тип		1	1
Тип акумулятора		Li-Ion	Li-Ion
вага (Без акумулятора) кг		0,6	0,6

аккумулятор		DCB140	DCB141
Тип акумулятора		Li-Ion	Li-Ion
Напруга живлення	В пост. струму	14,4	14,4
ємність	Ач	3,0	1,5
вага	кг	0,53	0,30

аккумулятор		DCB180	DCB181
Тип акумулятора		Li-Ion	Li-Ion
Напруга живлення	В пост. струму	18	18
ємність	Ач	3,0	1,5
вага	кг	0,64	0,35

Зарядний пристрій		DCB105	
Напруга живлення	В змін. струму	230 В	
Тип акумулятора		Li-Ion	
Приблизний час зарядки	хв.	30	60
		(Акумулятори 1,5 Ач)	(Акумулятори 3,0 Ач)
вага	кг	0,49	

Мінімальні електричні запобіжники:

Інструменти 230 В 10 ампер, електромережу

Визначення Попередження безпеки

Наступні визначення вказують на ступінь важливості кожного сигнального слова. Прочитайте керівництво по експлуатації та зверніть увагу на дані символи.



НЕБЕЗПЕЧНО: Чи означає надзвичайно небезпечну ситуацію, яка призводить до смертельного результату або серйозних травм.



УВАГА: Чи означає потенційно небезпечну ситуацію, яка може привести до смертельного результату або серйозних травм.



ПОПЕРЕДЖЕННЯ: Чи означає потенційно небезпечну ситуацію, яка може привести до травмування легкої або середньої тяжкості. **ЗАСТЕРЕЖЕННЯ:** Чи означає ситуацію, не пов'язану з отриманням тілесної травми,

яка, однак, може привести до пошкодження інструменту.



Небезпека ураження електричним струмом!



Вогненебезпечність!



УВАГА: Уважно прочитайте інструкцію з експлуатації для зниження ризику отримання травми.

Правила безпеки



УВАГА! Уважно прочитайте всі інструкції з безпеки і керівництво по експлуатації. Недотримання всіх перерахованих нижче правил безпеки гвинструцій

може призвести до ураження електричним струмом, пожежі та/або серйозних травм.

ЗБЕРЕЖІТЬ ВСІ ПРАВИЛА БЕЗПЕКИ І ІНСТРУКЦІЇ ДЛЯ ПОДАЛЬШОГО ВИКОРИСТАННЯ



УВАГА!

- **НІКОЛИ** не дивіться безпосередньо в джерело світла.
- **НІКОЛИ** не дивіться через оптичні прилади безпосередньо в джерело світла.
- **НІКОЛИ** не наводите світловий промінь в очі людей.

ЕКСПЛУАТАЦІЯ АКУМУЛЯТОРНИХ ЛІХТАРІВ І ТЕХНІЧНИЙ ДОГЛЯД

a) **заряджайте акумулятор зарядним пристроєм зазначеної виробником марки.** Зарядний пристрій, який підходить до одного типу акумуляторів, може створити ризик загоряння в разі його використання з акумуляторами іншого типу.

b) **Використовуйте ліхтарі тільки**

з призначеними для них акумуляторами. Використання акумулятора будь-якої іншої марки може привести до виникнення пожежі та травмування. c) **Тримайте не використовується**

акумулятор подалі від металевих предметів, таких як скріпки, монети, ключі, цвяхи, шурупи, і інших дрібних металевих предметів, які можуть замкнути контакти акумулятора. Коротке замикання контактів акумулятора може призвести до отримання опіків або виникнення пожежі.

d) **У критичних ситуаціях з**

акумулятора може втратити рідина (електроліт); уникайте контакту зі шкірою. Якщо рідина потрапила на шкіру, змийте її водою. Якщо рідина потрапила в очі, звертайтеся за медичною допомогою. Рідина з акумулятора, може викликати роздратування або опіки.

ТЕХНІЧНЕ ОБСЛУГОВУВАННЯ

- a) **Ремонт Вашого ліхтаря повинен виконуватися тільки кваліфікованим персоналом з використанням ідентичних запасних частин.** Це забезпечить безпеку Вашого ліхтаря в подальшій експлуатації.

Додаткові спеціальні правила безпеки при роботі з ліхтарями



УВАГА: Небезпека виникнення пожежі. Не використовуйте ліхтар поблизу легкозаймистих рідин або в газовій або вибухонебезпечному середовищі. Внутрішні іскри можуть запалити пари, що може стати причиною отримання тілесної травми.

- Не піддавайте ліхтар впливу вологи. Не піддавайте ліхтар впливу дощу або снігу.
- Чи не мийте ліхтар водою і не дозволяйте воді потрапити всередину ліхтаря. Ніколи не занурюйте ліхтар в воду.



УВАГА: Ніколи не встановлюйте ліхтар в положенні, при якому можливе навмисне чи випадкове потраплення світлового променя в очі. Це може привести до серйозного ураження очей.



УВАГА: Даний ліхтар входить в групу підвищеної безпеки (згідно EN 62471), і ризик впливу ультрафіолетового випромінювання на сітківку ока залежить від способу експлуатації ліхтаря користувачем. При використанні ліхтаря повинна дотримуватися безпечна дистанція більш ніж 2 метри, а час впливу не повинно перевищувати 0,25 сек.



ПОПЕРЕДЖЕННЯ: Кладіть що не використовується ліхтар набік на стійку поверхню в місці, в якому він не створює небезпеку, що про нього можуть спіткнутися і впасти. Деякі прилади з акумуляторами великих розмірів ставляться на акумулятор

у вертикальному положенні, але їх легко перекинути.

або пошкодження інструменту. Ні в якому разі не намагайтеся зарядити перезаряджаєміе батареї.

Маркування інструменту

На ліхтарі є такі знаки:



Перед використанням уважно прочитайте цей посібник з експлуатації.



Небезпека оптичного випромінювання.



Не дивіться в джерело світловипромінювання. Це небезпечно для очей.

МІСЦЕ ПОЛОЖЕННЯ КОДА ДАТИ

Код дати, який також включає рік виготовлення, відштампований на поверхні корпусу, що утворює вузол з'єднання між інструментом і акумулятором. приклад:

2011 XX XX

Рік виготовлення

Важливі заходи безпеки для всіх зарядних пристроїв

ЗБЕРЕЖЕТЕ ДАНІ ІНСТРУКЦІЇ: Даний посібник містить важливі інструкції з експлуатації і техніки безпеки для зарядного пристрою DCB105.

- Перед початком експлуатації зарядного пристрою прочитайте всі інструкції і перевіряйте попереджувальні символи на зарядному пристрої, акумуляторі і продукті, що працює від акумулятора.



УВАГА: Небезпека ураження електричним струмом. Не допускайте попадання рідини всередину зарядного пристрою. Це може призвести до ураження електричним струмом.



ПОПЕРЕДЖЕННЯ: Небезпека отримання опіку. Для зниження ризику отримання травми, заряджайте тільки акумуляторні батареї марки D e WALT. Акумулятори інших марок можуть перегрітися і вибухнути, що призведе до травмування



ПОПЕРЕДЖЕННЯ: Не дозволяйте дітям гратися з пристроєм.

ЗАСТЕРЕЖЕННЯ:

У певних умовах, коли зарядний пристрій підключено до електромережі, відкриті контакти підзарядки всередині його корпусу можуть бути закорочені стороннім матеріалом. Не допускайте попадання струмопровідних матеріалів, таких як тонка сталевая стружка, алюмінієва фольга і шар металевих частинок, і інші подібні матеріали, в гнізда зарядного пристрою. Завжди відключайте зарядний пристрій від електромережі, якщо в його гнізді немає акумулятора. Відключіть зарядний пристрій від електромережі перед чищенням.

- НЕ НАМАГАЙТЕСЯ заряджати акумулятор зарядними пристроями марок, не зазначених в цьому посібнику.**
Зарядний пристрій і акумулятор спеціально розроблені для спільного використання.
- Дані зарядні пристрої не передбачені для зарядки акумуляторів інших марок, крім D e WALT.** Спроба зарядити акумулятор іншої марки може привести до ризику виникнення пожежі, ураження електричним струмом або смерті від електричного струму.
- Не піддавайте зарядний пристрій впливу дощу або снігу!**
- Відключіть зарядний пристрій від електромережі, виймаючи вилку з розетки, а не потягнувши за кабель!** Це знизить ризик пошкодження електричної вилки і кабелю.
- Розташовуйте кабель таким чином, щоб на нього не можна було наступити, спіткнутися об нього, або іншим способом пошкодити або сильно натягнути!**
- Використовуйте подовжувач тільки в разі крайньої необхідності!** Використання

невідповідного подовжувального кабелю може створити ризик виникнення пожежі, ураження електричним струмом або смерті від електричного струму.

- При роботі з зарядним пристроєм на відкритому повітрі завжди стежте, щоб робоча зона залишалася сухою, і використовуйте подовжувач, призначений для зовнішніх робіт.

Використання кабелю, придатного для роботи на відкритому повітрі, знижує ризик ураження електричним струмом.

- Чи не блокуйте вентиляційні отвори зарядного пристрою. Вентиляційні отвори розташовані у верхній частині і на бічних сторонах зарядного пристрою. Розташуйте зарядний пристрій подалі від джерела тепла.

- Не використовуйте зарядний пристрій, якщо його кабель або вилка пошкоджені - відразу ж замінійте пошкоджені деталі.

- Не використовуйте зарядний пристрій, якщо воно отримало пошкодження внаслідок сильного удару або падіння чи іншого зовнішнього впливу. Звертайтеся до авторизованого сервісного центру.

- Не розбирайте зарядний пристрій; звертайтеся в авторизований центр для проведення технічного обслуговування або ремонту.

Неправильне збирання може призвести до ризику ураження електричним струмом або смерті від електричного струму.

- У разі пошкодження електричного кабелю для запобігання отримання травми він повинен бути негайно замінений виробником, його сервісним агентом або іншим кваліфікованим фахівцем.

- Перед кожною операцією чистки відключайте зарядний пристрій від електромережі. Це знизить ризик ураження електричним струмом. Витяг акумулятора з зарядного пристрою не призводить до зниження цього ризику.

- **НІКОЛИ** не намагайтеся підключати 2 зарядних пристроїв одночасно.

- Зарядний пристрій живиться роботу від стандартної побутової електромережі напругою 230 В.

Не намагайтеся підключати його до джерела з іншою напругою.

Дана вказівка не відноситься до автомобільного зарядного пристрою.

ЗБЕРЕЖЕТЕ ДАНІ ІНСТРУЦІЇ

Зарядні пристрої

Зарядний пристрій DCB105 призначене для зарядки Li-Ion акумуляторів напругою

10,8 В, 14, 4 В і 18 В (DCB121, DCB140, DCB141, DCB180 і DCB181). Дане зарядний пристрій не вимагає регулювання і є найбільш простим в експлуатації.





Процедура зарядки (Мал.2)

1. Підключіть вилку зарядного пристрою до відповідної розетки напругою 230 В перш, ніж вставити акумулятор.
2. Вставте акумулятор у зарядний пристрій, переконавшись, що він надійно увійшов в приймальне гніздо. Червоний індикатор зарядки почне безперервно блимати, вказуючи на початок процесу зарядки.
3. Після завершення зарядки червоний індикатор переходить в режим безперервного світіння. Акумулятор повністю заряджений, і його можна використовувати з інструментом або залишити в зарядному пристрої.

ПРИПТКА: Для досягнення максимальної продуктивності і продовження терміну служби Li-Ion акумуляторів, перед першим використанням повністю зарядіть акумулятор.

Процес зарядки

Стан заряду акумулятора дивіться в наведеній нижче таблиці:

стан заряду	
	зарядка -- -- -- --
	повністю заряджений -----
	пауза для зігрівання / охолодження акумулятора - - - - -
	несправність акумулятора або зарядного пристрою
	проблема в подачі електроживлення

Дане зарядний пристрій залишається заряджає несправні акумулятори. Зарядний пристрій сигналізує про пошкодження акумулятора відсутністю світіння світлових індикаторів або спеціальним сигналом індикаторів, що позначає наявність несправності в акумуляторі або зарядному пристрої.

ПРИМІТКА: Даний сигнал також може сповіщати про наявність несправності в самому зарядному пристрої.

Якщо зарядний пристрій миготінням повідомляє про наявність несправності, віднесіть зарядний пристрій до сервісного центру для перевірки.

Пауза для зігрівання / охолодження акумулятора

Якщо зарядний пристрій визначить, що акумулятор надмірно охолоджений або нагрітий, автоматично ініціюється пауза для зігрівання / охолодження, протягом якої нового акумулятора досягаються оптимальної для зарядки температури. Потім зарядний пристрій автоматично перемикається на режим зарядки. Ця функція збільшує максимальний термін служби акумулятора.

Інструменти XR Li-Ion спроектовані по Електронній Захисній Системі, яка захищає акумулятор від перевантаження, перегріву або глибокої розрядки. При спрацьовуванні Електронної Захисної Системи інструмент автоматично відключиться. Якщо це сталося, помістіть Li-Ion акумулятор в зарядний пристрій до його повної зарядки.

Холодний акумулятор зарядиться приблизно на половину рівня теплого акумулятора. Акумулятор буде заряджатися повільніше протягом усього циклу зарядки і не досягне максимального рівня зарядки навіть тоді, коли акумулятор зігріється.

Важливі заходи безпеки для всіх акумуляторів

При замовленні акумуляторів для заміни, не забувайте вказувати їх номер за каталогом і напруга.

Видалений з упаковки акумулятор заряджений не повністю. Перед початком експлуатації акумулятора і зарядного пристрою, прочитайте ці інструкції з безпеки і дотримуйтесь вказівок по процедурі зарядки.

ПРОЧИТАЙТЕ ВСЕ ІНСТРУКЦІЇ

- *Не заряджайте і не використовуйте акумулятор у вибухонебезпечних умовах, наприклад, в присутності легкозаймистих рідин, газів або пилу. При установці або вилученні акумулятора з зарядного пристрою пил або газу можуть спалахнути.*
- *Ніколи не вставляйте силою акумулятор в зарядний пристрій. Жодним чином не вивозміняйте акумулятор для установки в непризначене для нього зарядний пристрій - акумулятор може розколотися, що призведе до отримання важкої тілесної травми.*
- *Заряджайте акумулятори тільки зарядними пристроями D є WALT.*
- *не брзкали і не занурюйте в воду або інші рідини.*
- *Не зберігайте та не використовуйте інструмент і акумулятор в місцях, в яких температура може досягти або перевищити 40 ° C (наприклад, зовнішні навіси або будови з металу в літню пору).*
- *Для досягнення найкращих результатів, перед використанням переконайтеся, що акумулятор повністю заряджений.*



УВАГА: Ні в якому разі не намагайтеся розібрати акумулятор. Не вставляйте в зарядний пристрій акумулятор з тріснув або пошкодженим корпусом. Чи не розбивайте, не кидайте і не ламайте акумулятор. Не використовуйте акумулятори або зарядні пристрої, які зазнали впливу різкого удару, удару при падінні, потрапили під важкий предмет або були пошкоджені яким-небудь іншим чином (наприклад, протягнуті цвяхом, потрапили під удар молотка або під ною). Це може призвести до ураження електричним струмом або смерті від електричного струму. Пошкоджені акумулятори повинні повертатися в сервісний центр на переробку.



ПОПЕРЕДЖЕННЯ: *Кладіть що не використовується прилад набік на стійку поверхню в місці, в якому він не створює небезпеку, що про нього можуть спітнутися і власти. Деякі прилади з акумуляторами великих розмірів ставляться на акумулятор в вертикальному положенні, але їх легко перекинути.*

Рекомендації зі зберігання

Оптимальним місцем для зберігання є холодне і сухе місце, подалі від прямих сонячних променів і джерел надлишкового тепла або холоду. Для збільшення продуктивності і терміну служби, зберігайте не використовуються акумулятори при кімнатній температурі.

Для забезпечення довгого терміну служби акумуляторів, при тривалому зберіганні рекомендується прибирати повністю заряджені акумулятори в сухе прохолодне місце далеко від зарядного пристрою.

ПРИПІТКА: Не забирайте на зберігання повністю розряджені акумулятори. Перед використанням потрібно акумулятор зарядити.

Символи на зарядному пристрої та акумуляторі

На додаток до піктограм, що містяться в цьому посібнику з експлуатації, на зарядному пристрої та акумуляторі є символи, які відображають наступне:



Перед використанням уважно прочитайте цей посібник з експлуатації.



зарядка



Акумулятор повністю заряджений



Пауза для зігрівання / охолодження акумулятора.



Несправність акумулятора або зарядного пристрою.



Проблема в подачі електроживлення.



Не торкайтеся струмопровідними предметами контактів акумулятора і зарядного пристрою.



Ні в якому разі не намагайтеся заряджати пошкоджений акумулятор!



Використовуйте акумулятори та зарядні пристрої тільки марки DEWALT. Акумулятори інших марок можуть вибухнути, що призведе до травмування або пошкодження інструменту.

DCB105 ✓

СПЕЦІАЛЬНІ ІНСТРУКЦІ З БЕЗПЕКИ ДЛЯ ЛІТІЙ-ІОННИХ (Li-ION) АКУМУЛЯТОРІВ

- Не спалюйте акумулятор, навіть якщо він сильно пошкоджений або повністю зношений. Акумулятор в вогні може вибухнути. При горінні літій-іонних акумуляторів виділяються токсичні пари і частки.

- Якщо вміст акумулятора потрапило на шкіру, негайно промийте уражену ділянку водою з м'яким милом. Якщо акумуляторна рідина потрапила в око, промивайте відкрите око протягом 15 хвилин, поки не зникне роздратування. Якщо необхідно звернутися за медичною допомогою, медиків слід довести до відома, що акумуляторний електроліт складається з суміші рідкого органічного карбонату і солей літію.

- Вміст відкритих елементів акумулятора може викликати подразнення органів дихання.

Забезпечте приплив свіжого повітря. Якщо симптоми зберігаються, зверніться за медичною допомогою.



УВАГА: *Небезпека отримання опіку. Акумуляторна рідина може спалахнути при попаданні іскри або полум'я.*

АКУМУЛЯТОР

ТИПАКУМУЛЯТОРИ

Модель DCL030 працює від 14,4 В акумуляторів.

Модель DCL040 працює від 18 В акумуляторів.

Також можуть використовуватися акумулятори DCB140, DCB141, DCB180 або DCB181. Швидкість обертання см.

В розділі

"Технічні характеристики".



Не занурюйте акумулятор у воду.



Негайно замінійте пошкоджений кабель живлення.



Заряджайте акумулятор при температурі навколишнього середовища в межах 4 ° C-40 ° C.



Li ION

Утилізуйте відпрацьований акумулятор безпечним для навколишнього середовища способом!



Не кидайте акумулятор у вогонь.



Li Ion

Заряджає Li-Ion акумулятори. Час зарядки см. В технічних характеристиках зарядного пристрою.



Для використання тільки всередині приміщень.

Комплект поставки

Упаковка містить:

- 1 Світлодіодний ліхтар
- 1 Керівництво по експлуатації
- 1 Креслення інструменту в розібраному вигляді

ПРИПІТКА: Акумулятори, зарядні пристрої та комплекти додаткового обладнання не входять до комплексу поставки моделей N.

- *Перевірте інструмент, деталі додаткові пристосування на наявність пошкоджень, які могли статися під час транспортування.*
- *Перед початком роботи необхідно уважно прочитати цю інструкцію і взяти до відома що міститься в ньому інформацію.*

Опис (Мал.1)



УВАГА: Ні в якому разі не видозмінюйте ліхтар або будь-яку його частину. Це може призвести до травмування або пошкодження приладу.

- a. Пусковий вимикач
- b. Підвісна дужка
- c. Поворотна головка
- d. Акумулятор

e. Кнопка звільнення акумулятора

f. Кріплення для ремня (Додаткова приналежність)

g. Гвинт кріплення для ремня

ПРИЗНАЧЕННЯ

Дані ліхтарі є професійними інструментами.

НЕ ВИКОРИСТОВУЙТЕ прилад у вологих умовах або при наявності в навколишньому просторі легко займистих рідин або газів.

Не дозволяються дітям торкатися до приладу. Недосвідчені користувачі повинні використовувати даний прилад під керівництвом досвідченого інструктора.

- Використання приладу фізично або розумово неповноцінними людьми, а також дітьми і недосвідченими особами допускається тільки під контролем відповідального за їх безпеку особи. Не залишайте дітей з приладом без нагляду.

Електробезпека

Електричний двигун розрахований на роботу тільки за однієї напруги електромережі. Завжди стежте, щоб напруга акумулятора відповідає напрузі, позначеному на таблиці інструменту. Також переконайтеся, що напруга Вашої зарядного пристрою відповідає напрузі електромережі.



Ваше зарядний пристрій D є WALT має подвійну ізоляцію відповідно до стандарту EN 60335, що виключає потребу в заземлюючому дроті.

Пошкоджений кабель повинен замінюватися спеціально підготовленим кабелем, який можна придбати в сервісній організації D є WALT.

Використання подовжувального кабелю

Використовуйте подовжувач тільки в разі крайньої необхідності! Завжди використовуйте подовжувач встановленого зразка, відповідний вхідний потужності Вашого зарядного пристрою (див. Розділ "**Технічні характеристики**"). Мінімальний розмір провідника повинен становити 1 мм².

максимальна довжина кабелю не повинна перевищувати 30 м.

При використанні кабельного барабана, завжди повністю розмотуйте кабель.



УВАГА: Переконайтеся, що вимоги безпеки на етикетці сформульовані на Вашому мовою.

ЗБІРКА І РЕГУЛЮВАННЯ



УВАГА: Використовуйте акумулятори та зарядні пристрої тільки марки D E WALT.

Установка і зняття акумулятора (Мал.2)



УВАГА: Щоб уникнути ризику отримання травми ніколи не натискайте на кнопку звільнення акумулятора, якщо витяг акумулятора не передбачається. Натискання на кнопку звільнення акумулятора без подальшого вилучення акумулятора може стати причиною раптового падіння акумулятора.

ПРИПІТКА: Для досягнення найкращих результатів, перед використанням переконайтеся, що акумулятор повністю заряджений. При повній розрядці акумулятора світловий промінь згасне без попередження.

ДЛЯ ВСТАНОВЛЕННЯ АКУМУЛЯТОРА У РУКОЯТКУ ІНСТРУМЕНТУ

1. Зіставте акумулятор з борозенками всередині рукоятки інструменту (Мал.2).
2. Перемістіть акумулятор у рукоятку, поки він повністю не ввійде в рукоятку; переконайтеся, що акумулятор не зафіксується на місці.

ДЛЯ ВИЛУЧЕННЯ АКУМУЛЯТОРА З ІНСТРУМЕНТУ

1. Натисніть на кнопку звільнення акумулятора (е) та виймайте акумулятор з рукоятки інструменту.
2. Вставте акумулятор у зарядний пристрій, як описано в розділі «Зарядний пристрій» цього посібника.

Наклейка етикетки з попередженням

Заходи безпеки на етикетці, наклеєно на лазерний прилад, повинні бути сформульовані на мові користувача. У комплект поставки приладу входить окремий лист з самоклеящимися етикетками з написами на різних мовах.

Попередження повинні бути наступними:

ГРУПА РИЗИКУ 2 ПОПЕРЕДЖЕННЯ:
МОЖЛИВО НЕБЕЗПЕЧНА ОПТИЧНЕ
ВИПРОМІНЮВАННЯ ЦИМ ПРИЛАДОМ.

- Якщо попередження сформульовані в іноземній мові, поступите таким чином:
 - Зніміть з листа потрібну етикетку.
 - Аккуратно прикладіть етикетку до поверхні існуючої етикетки.
 - Притисніть етикетку, приклеюючи її на місце.

Експлуатація

Інструкції з

використання



УВАГА: Завжди дотримуйтесь вказівок діючих норм і правил безпеки.

Пусковий вимикач (Мал.1)

Щоб включити ліхтар, натисніть на пусковий вимикач (а). Щоб вимкнути ліхтар, повторно натисніть на пусковий вимикач.

Поворотна головка (Мал.1, 3)

Поворотна головка обертається в різних напрямках, забезпечуючи освітлення в радіусі від -10 ° до 100 °.

Перенесення і підвішування ліхтаря (Мал.1, 4)



ПОПЕРЕДЖЕННЯ: В разі кріплення ліхтаря з використанням кріплення для ременя або підвісної дужки Не струшуйте ліхтар або об'єкт, на який він підвішений. Чи не підвішуйте ліхтар на електропровід або на інші подібні небезпечні об'єкти. Можливе отримання тілесної травми або пошкодження майна.



ПОПЕРЕДЖЕННЯ: Для підвішування світлодіодного ліхтаря використовуйте тільки кріплення для ременя або підвісну дужку. Кріплення для ременя і підвісна дужка не призначені для підтримки додаткових тягарів. Чи не прикріплюйте і не підвішуйте додаткові предмети на ліхтар, щоб уникнути поломки.



ПОПЕРЕДЖЕННЯ: Не використовуйте кріплення для ременя або підвісну дужку, щоб дотягнутися до чого-небудь або для підтримки власної ваги.

ПІДВІСНА ДУЖКА

Ліхтар можна переносити або підвішувати за підвісну дужку (b). Якщо ліхтар не використовується, дужку можна скласти.

КРІПЛЕННЯ ДЛЯ РЕМЕНЯ (ДОДАТКОВА ПРИНАЛЕЖНІСТЬ)



УВАГА: Щоб уникнути отримання важкої травми, перевірте надійність гвинта, який утримує кріплення.

ВАЖЛИВО: При установці або заміні кріплення для ременя (f), використовуйте тільки гвинт (g), що входить в комплект поставки. Переконайтеся, що гвинт надійно затягнутий.

Кріплення для ременя (f) можна встановлювати з будь-якого боку ліхтаря для експлуатації користувачами з робочою правою чи лівою рукою і тільки з використанням гвинта (g), що входить в комплект поставки. Якщо кріплення для ременя не планується використовувати, його можна зняти з ліхтаря.

Щоб перемістити кріплення, відкрутіть гвинт (g), що утримує кріплення на місці, а потім знову встановіть його на протилежному боці. Переконайтеся, що гвинт надійно затягнутий.

ТЕХНІЧНЕ ОБСЛУГОВУВАННЯ

Ваш ліхтар DEWALT розрахований на роботу протягом тривалого часу при мінімальному технічному обслуговуванні. Термін служби і надійність приладу залежить від правильного догляду та регулярного чищення.



УВАГА: Для зниження ризику отримання важкої травми, вимикайте інструмент і виймайте акумулятор, перш

кожною операцією регулювання або зняттям/установкою приладдя або насадок.

Зарядний пристрій і акумулятор не вимагають технічного обслуговування. У середині немає обслуговуються користувачем деталей.



Частка



УВАГА: Видуйте бруд і пил з корпусу сухим стисненим повітрям у міру видимого скупчення бруду всередині і навколо вентиляційних отворів. Очищуйте, надівши засіб захисту очей і респіратор затвердженого типу.



УВАГА: Ніколи не використовуйте розчинники або інші агресивні хімічні засоби для очищення неметалевих деталей приладу. Ці хімікати можуть погіршити еластичності матеріалів, застосованих в даних деталях. Використовуйте тканину, змочену у воді з м'яким милом. Не допускайте попадання будь-якої рідини всередину приладу; ні в якому разі не занурюйте яку-небудь частину приладу в рідину.

ІНСТРУКЦІ З ЧИЩЕННЯ ЗАРЯДНОГО ПРИСТРОЮ



УВАГА: Небезпека ураження електричним струмом. Перед чищенням від'єднайте зарядний пристрій від розетки мережі змінного струму. Бруд і масло можна видаляти з зовнішньої поверхні зарядного пристрою за допомогою тканини або за допомогою м'якої неметалевої щітки. Не використовуйте воду або будь-який очищуючий розчин.

Додаткові речі



УВАГА: Оскільки належності, відмінні від тих, які пропонує DEWALT, не проходили тестування цюмою телевізори, повикористання цих

приладдя може призвести до небезпечної ситуації. Щоб уникнути ризику отримання травми, з даним продуктом повинні використовуватися тільки рекомендовані D e WALT додаткове приладдя.



Акумулятор, що перезаряджається

Даний акумулятор з тривалим терміном служби слід заряджати, якщо він не забезпечує достатню потужність для робіт, які раніше виконувалися легко і швидко.

Утилізуйте відпрацьований акумулятор безпечним для навколишнього середовища способом.

- Повністю розрядіть акумулятор, а потім витягніть його з інструменту.
- Літій-іонні елементи підлягають переробці. Здайте їх дилером чи в місцевий пункт переробки. Зібрані акумулятори будуть перероблені або утилізовані безпечним для навколишнього середовища способом.

Захист навколишнього середовища



Роздільний збір. Цей продукт не можна викидати разом із побутовими сміттям.

Якщо одного разу Ви захочете замінити свій виріб DEWALT або якщо він Вам більше не потрібний, не викидайте його разом з побутовими відходами.

Зробіть цей виріб спеціальний приймальний пункт.



Роздільний збір виробів з закінченим терміном служби і їх упаковки дозволяє повторно переробляти та повторно використовувати.

Використання перероблених матеріалів допомагає захищати навколишнє середовище від забруднення та зменшує потребу в сировині.

Місцеві законодавчі акти можуть забезпечити окремий збір електричного обладнання від побутового сміття на муніципальних звалищах відходів, або Ви можете продавцями при покупці нового виробу. фірма D e WALT для збору та переробки після закінчення їхнього терміну D e WALT. Щоб скористатися цією послугою, Ви поверніть виріб компанії в офіційний сервісний центр, які збирають відпрацьовані продукти за наш рахунок. Ви можете дізнатися місце знаходження Вашого найближчого авторизованого сервісного центру, звернувшись в Ваш місцевий офіс D e WALT за адресою, вказаною в цьому посібнику з експлуатації. Крім того, список авторизованих сервісних центрів D e WALT і повну інформацію про наш післяпродажного обслуговування та контактною Ви можете знайти в інтернеті за адресою: www.2helpU.com

ДеВОЛТ

гарантійні умови

Шановний покупець!

1. Вітаємо Вас з придбанням високоякісного виробу ДеВОЛТ і висловлюємо вдячність за Ваш вибір.

1.1. Надійна робота даного виробу протягом усього терміну експлуатації - основна мета наших сервісних служб. У разі виникнення будь-яких проблем в про- процесі експлуатації виробу рекомендуємо Вам звертатися тільки до авторизованих сервісних організацій, адреси та телефони яких Ви зможете знайти в Гарантійному талоні або дізнатися в магазині.

Наші сервісні станції - це не тільки кваліфікований ремонт, але і широкий вибір запчастин і аксесуарів.

1.2. При купівлі виробу вимагайте перевірки його комплектності та справності в Вашій присутності, інструкцію по експлуатації та заповнений Гарантійний талон на рус- ському мовою. При відсутності у Вас правильно заповненого Гарантійного талона ми будемо змушені відхилити Ваші претензії щодо якості даного виробу.

1.3. Щоб уникнути непорозумінь переконливо просимо Вас перед початком роботи з izdeli- їм уважно ознайомитися з інструкцією по його експлуатації.

2. Правовою основою справжніх гарантійних умов є діюче Законодавство і, зокрема, Закон "Про захист прав споживачів".

3. Гарантійний термін на даний виріб з- ставлять 12 місяців і обчислюється з дня продажу. У разі усунення недовліків виробу, гарантійний строк продовжується на період, протягом якого воно не вико- валось.

4. Виробник рекомендує проводити пе- ріодичних перевірку виробу на сервісній станції.

5. Протягом 12 місяців з дня продажу ви- водій гарантує безкоштовну перевірку виробу та рекомендації по заміні нормаль- але зношуються.

6. Термін служби виробу - 5 років (ми мінімальними, встановлений відповідно до Закону "Про захист прав споживачів").

7. Наші гарантійні зобов'язання поширюються тільки на несправності, виявлені протягом гарантійного терміну та обумовлені виробничими або конструктивними факторами.

8. Гарантійні зобов'язання не распро- стра- няються:

8.1. На несправності виробу, що виникли в ре- док:

1. Недотримання користувачем припусає саній інструкції з експлуатації виробу.

2. Механічного пошкодження, викликаного зовнішнім ударним або будь-яким іншим воздей- наслідком.

8.1.3 Застосування виробу не за призначе- ню.

4. Стихійного лиха.

5. Неприятливих атмосферних і інших зовнішніх впливів на виріб, таких як дощ, сніг, підвищена вологість, нагрівання, агресивні середовища, невідповідність пара- трів електромережі живлення вказаним на інструменті.

8.1.6. Використання приладдя, витратних матеріалів та запчастин, які не рекомендован- них або не схвалені виробником.

8.1.7. Проникнення всередину виробу сторонніх предметів, комах, матеріалів або речовин, що не є відходами, супроводжува- тися застосування за призначенням, такими як стружка, тирса тощо.

8.2. На інструменти, що піддавались розкриттю, ремонту або модифікації поза уповноважених ної сервісної станції.

8.3. На приналежності, запчастини, що вийшли з ладу внаслідок нормального зносу, та витратні матеріали, такі як привід-ні ремені, вугільні щітки, акумуляторні батареї, ножі, пилки, абразиви, пильні диски, свердла, бури та т. П.

8.4. На несправності, що виникли в результаті перевантаження інструменту, що спричинило вихід з ладу електродвигуна або інших вузлів і деталей. До безумовних ознак пере- грузки виробу відносяться, зокрема: поява кольорів мінливості, деформація або оплавлення деталей і вузлів виробу, потемніння або обвуглювання ізоляції про- водів електродвигуна під впливом високої температури.



Блэк энд Деккер ГмбХ
Блэк энд Деккер Штрассе, 40
65510 Идштайн, Германия