DEWALT®

XR LI-ION

English (original instructions)	3
--	---

Русский (<i>перевод с оригинала инструкции</i>)	12
---	----

Українська (<i>переклад з оригінальної інструкції</i>)	27
--	----

Fig. A

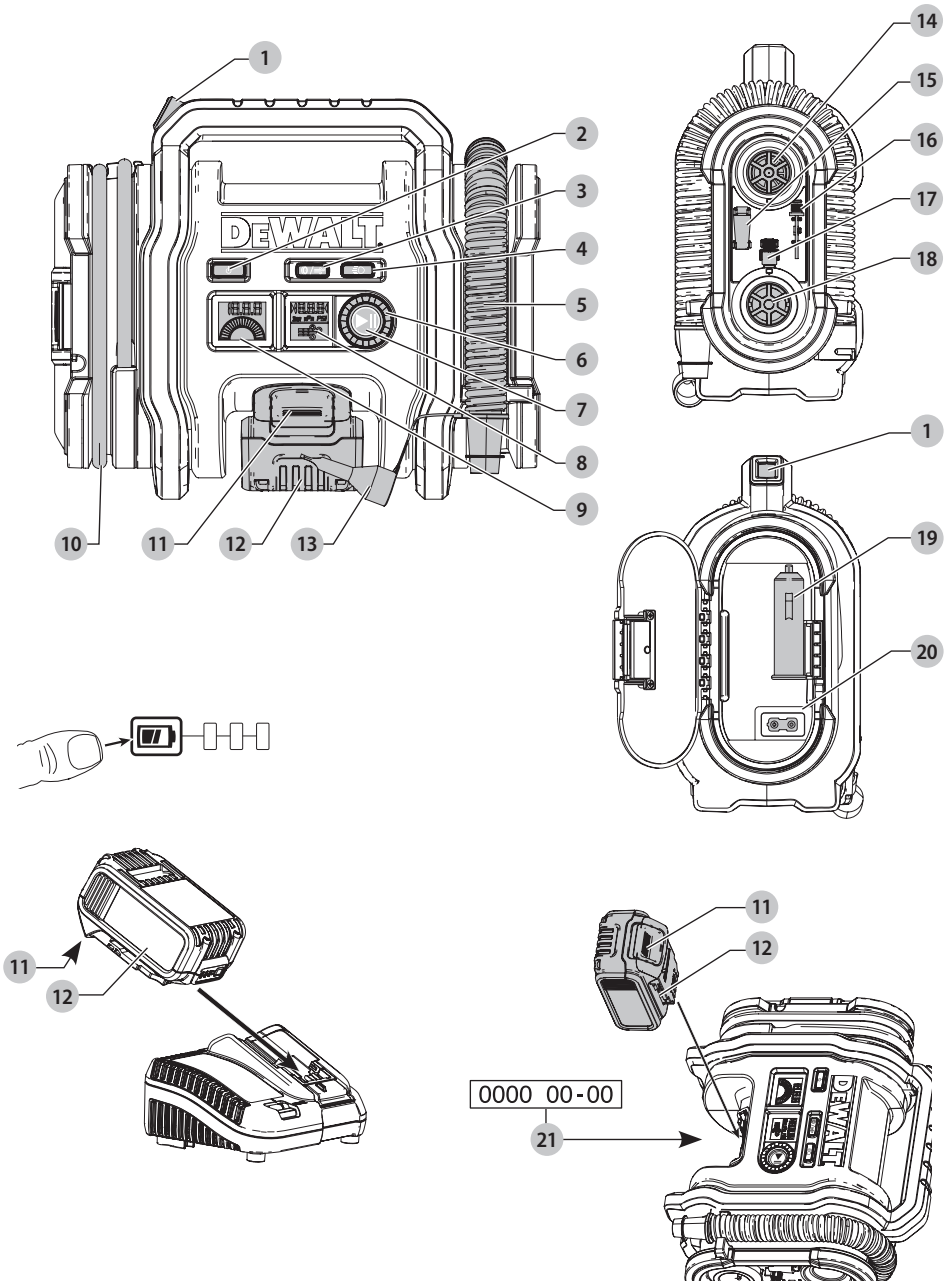

Fig. B

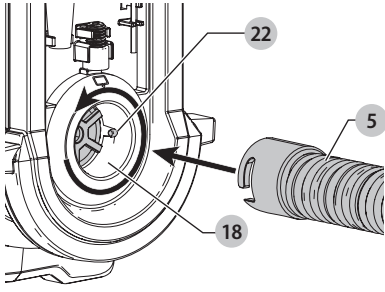
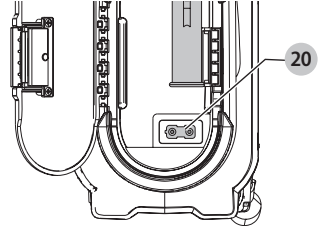

Fig. C



INFLATOR

DCC018

Congratulations!

You have chosen a DEWALT tool. Years of experience, thorough product development and innovation make DEWALT one of the most reliable partners for professional power tool users.

Technical Data

		DCC018
Input (battery pack)	V _{DC}	18
AC adapter/12V DC connector	V _{DC}	12–13.8
Type		1
Battery type		Li-Ion
Max. power input (external power supply)	W	150
Pressure (max)	bar (kPa)	11 (1100)
Operating temperature range		-18 / +40 °C
Weight (without battery pack)	kg	2.5



WARNING: To reduce the risk of injury, read the instruction manual.

Definitions: Safety Guidelines

The definitions below describe the level of severity for each signal word. Please read the manual and pay attention to these symbols.



DANGER: Indicates an imminently hazardous situation which, if not avoided, **will** result in **death or serious injury**.



WARNING: Indicates a potentially hazardous situation which, if not avoided, **could** result in **death or serious injury**.



CAUTION: Indicates a potentially hazardous situation which, if not avoided, **may** result in **minor or moderate injury**.

NOTICE: Indicates a practice **not related to personal injury** which, if not avoided, **may** result in **property damage**.



Denotes risk of electric shock.



Denotes risk of fire.

General Safety Warnings



WARNING: Read all safety warnings and all instructions. Failure to follow the warnings and instructions may result in electric shock, fire and/or serious injury.

SAVE ALL WARNINGS AND INSTRUCTIONS FOR FUTURE REFERENCE

Work Area Safety

- **Keep work area clean and well lit.** Cluttered or dark areas invite accidents.

- **Do not operate inflator in explosive atmospheres, such as in the presence of flammable liquids, gases or dust.** Inflator creates sparks which may ignite the dust or fumes.
- **Keep children and bystanders away while operating an inflator.** Distractions can cause you to lose control.
- **When operating the inflator, the inflator must be placed on a stable surface.** Since the vibration produced by the inflator may cause it to "walk," do not operate on a high shelf or other surface. Operate at ground or bench level only.

Electrical Safety

- **Inflator plugs must match the outlet. Never modify the plug in any way. Do not use any adapter plugs with earthed (grounded) inflators.** Unmodified plugs and matching outlets will reduce risk of electric shock.
- **Avoid body contact with earthed or grounded surfaces such as pipes, radiators, ranges and refrigerators.** There is an increased risk of electric shock if your body is earthed or grounded.
- **Do not expose inflator/external power supply to rain or wet conditions.** Water entering an inflator/external power supply will increase the risk of electric shock.
- **Do not abuse the cord. Never use the cord for carrying, pulling or unplugging the inflator/external power supply. Keep cord away from heat, oil, sharp edges or moving parts.** Damaged or entangled cords increase the risk of electric shock.
- **If operating an inflator/external power supply in a damp location is unavoidable, use a residual current device (RCD) protected supply.** Use of an RCD reduces the risk of electric shock.
- **To prevent hazards, leave the replacement of damaged power cables strictly to the manufacturer or a qualified electrician.** There is a risk of electric shock!

Personal Safety

- **Stay alert, watch what you are doing and use common sense when operating an inflator. Do not use an inflator while you are tired or under the influence of drugs, alcohol or medication.** A moment of inattention while operating an inflator may result in serious personal injury.
- **Always wear ear protection when operating the inflator.**
- **Safety goggles should be worn when using the inflator in order to protect the eyes against any foreign bodies lifted by the jet of air.**
- **Dress properly. Do not wear loose clothing or jewellery. Keep your hair, clothing and gloves away from moving parts.** Loose clothes, jewellery or long hair can be caught in moving parts.
- **Do not open the body casing. There are no user serviceable parts inside.**

Batteries				Chargers/Charge Times (Minutes)					
Cat #	V _{DC}	Ah	Weight (kg)	DCB107	DCB113	DCB115	DCB118	DCB132	DCB119
DCB546	18/54	6.0/2.0	1.05	270	140	90	60	90	X
DCB547	18/54	9.0/3.0	1.25	420	220	140	85	140	X
DCB181	18	1.5	0.35	70	35	22	22	22	45
DCB182	18	4.0	0.61	185	100	60	60	60	120
DCB183/B	18	2.0	0.40	90	50	30	30	30	60
DCB184/B	18	5.0	0.62	240	120	75	75	75	150
DCB185	18	1.3	0.35	60	30	22	22	22	X
DCB187	18	3.0	0.48	140	70	45	45	45	90

Use and Care

- **Do not use the inflator if the switch does not turn it on and off.** An inflator that cannot be controlled with the switch is dangerous and must be repaired.
- **Directly after inflating tyres, check the pressure with a suitable pressure gauge, for example at your filling station.**
- **Always use the handle when moving the inflator.**
- **Store idle inflator out of the reach of children and do not allow persons unfamiliar with the inflator or these instructions to operate the inflator.** Inflators are dangerous in the hands of untrained users.
- **Maintain inflators. Check for misalignment or bending of pressurized parts, breakage of parts and any other condition that may affect the operation. If damaged, have the inflator repaired before use.** Many accidents are caused by poorly maintained tools.
- **For your own safety you must only use the accessories and additional units listed in the operating instructions or recommended or specified by the manufacturer. The use of accessories other than those recommended in the operating instructions or catalog may place your personal safety at risk.**

Battery Use and Care

- **Recharge only with the charger specified by the manufacturer.** A charger that is suitable for one type of battery pack may create a risk of fire when used with another battery pack.
- **Use inflator only with specifically designated battery packs.** Use of any other battery packs may create a risk of injury and fire.
- **When battery pack is not in use, keep it away from other metal objects like paper clips, coins, keys, nails, screws or other small metal objects that can make a connection from one terminal to another.** Shorting the battery terminals together may cause burns or a fire.
- **Under abusive conditions, liquid may be ejected from the battery; avoid contact. If contact accidentally occurs, flush with water. If liquid contacts eyes, additionally seek medical help.** Liquid ejected from the battery may cause irritation or burns.

Service

- **Have your inflator serviced by a qualified repair person using only identical replacement parts.** This will ensure that the safety of the inflator is maintained.

ADDITIONAL SAFETY WARNINGS FOR YOUR INFLATOR



WARNING: RISK TO BREATHING.

- The compressed air from your inflator is not safe for breathing. Never inhale air from your inflator or from a breathing device connected to the inflator.



WARNING: RISK OF BURSTING.

- Too much air pressure causes a hazardous risk of bursting. Check the manufacturer's maximum pressure rating for objects being inflated.
- Do not leave inflator running unattended. It could burst tyres or other items.
- Use a calibrated air gauge to check the tyres pressure before each use and while inflating tyres; see the tyre sidewall for the correct tyre pressure.



WARNING: RISK OF UNSAFE OPERATION.

- Do not modify or attempt to repair. Never drill into, weld, or make any modifications to the inflator or its attachments.
- Operate only with the accessories included or air handling parts acceptable for not less than 11 bar. The use of any accessory not recommended for use with this tool could be hazardous.
- Never "horseplay". High pressure air is dangerous. Don't direct air-flow at yourself or others.
- Never direct the jet of air towards persons, animals, or your body.
- Never direct the jet of air towards yourself in any manner.



WARNING: RISK OF FIRE. Inflator can become hot during use. Allow inflator to cool 30 minutes before storing away.



WARNING: When using a FLEXVOLT™ battery, ensure that the inflator is operating on a flat surface with the screen facing upward.

LIQUID CRYSTAL DISPLAY FLUID (FIRST AID MEASURES)

If liquid crystal comes in contact with your skin:

- Wash area off completely with plenty of water. Remove contaminated clothing.

If liquid crystal gets into your eye:

- Flush the affected eye with clean water and then seek medical attention.

If liquid crystal is swallowed:

- Flush your mouth thoroughly with water. Drink large quantities of water and induce vomiting. Then seek medical attention.

Residual Risks

In spite of the application of the relevant safety regulations and the implementation of safety devices, certain residual risks cannot be avoided. These are:

- Impairment of hearing.
- Risk of personal injury due to flying particles.
- Risk of burns due to accessories becoming hot during operation.

Electrical Safety

The electric motor has been designed for one voltage only. Always check that the battery pack voltage corresponds to the voltage on the rating plate. Also make sure that the voltage of your charger corresponds to that of your mains.



Your DEWALT charger is double insulated in accordance with EN60335; therefore no earth wire is required.

If the supply cord is damaged, it must be replaced by a specially prepared cord available through the DEWALT service organisation.

Mains Plug Replacement (U.K. & Ireland Only)

If a new mains plug needs to be fitted:

- Safely dispose of the old plug.
- Connect the brown lead to the live terminal in the plug.
- Connect the blue lead to the neutral terminal.



WARNING: No connection is to be made to the earth terminal.

Follow the fitting instructions supplied with good quality plugs. Recommended fuse: 3 A.

Using an Extension Cable

An extension cord should not be used unless absolutely necessary. Use an approved extension cable suitable for the power input of your charger (see **Technical Data**). The minimum conductor size is 1 mm²; the maximum length is 30 m.

When using a cable reel, always unwind the cable completely.

SAVE THESE INSTRUCTIONS

Chargers

DEWALT chargers require no adjustment and are designed to be as easy as possible to operate.

Important Safety Instructions for All Battery Chargers

SAVE THESE INSTRUCTIONS: This manual contains important safety and operating instructions for compatible battery chargers (refer to **Technical Data**).

- Before using charger, read all instructions and cautionary markings on charger, battery pack, and product using battery pack.



WARNING: Shock hazard. Do not allow any liquid to get inside charger. Electric shock may result.



WARNING: We recommend the use of a residual current device with a residual current rating of 30mA or less.



CAUTION: Burn hazard. To reduce the risk of injury, charge only DEWALT rechargeable batteries. Other types of batteries may burst causing personal injury and damage.



CAUTION: Children should be supervised to ensure that they do not play with the appliance.

NOTICE: Under certain conditions, with the charger plugged into the power supply, the exposed charging contacts inside the charger can be shorted by foreign material. Foreign materials of a conductive nature such as, but not limited to, steel wool, aluminum foil or any buildup of metallic particles should be kept away from charger cavities. Always unplug the charger from the power supply when there is no battery pack in the cavity. Unplug charger before attempting to clean

- **DO NOT attempt to charge the battery pack with any chargers other than the ones in this manual.** The charger and battery pack are specifically designed to work together.
- **These chargers are not intended for any uses other than charging DEWALT rechargeable batteries.** Any other uses may result in risk of fire, electric shock or electrocution.
- **Do not expose charger to rain or snow.**
- **Pull by plug rather than cord when disconnecting charger.** This will reduce risk of damage to electric plug and cord.
- **Make sure that cord is located so that it will not be stepped on, tripped over, or otherwise subjected to damage or stress.**
- **Do not use an extension cord unless it is absolutely necessary.** Use of improper extension cord could result in risk of fire, electric shock, or electrocution.
- **Do not place any object on top of charger or place the charger on a soft surface that might block the ventilation slots and result in excessive internal heat.** Place the charger in a position away from any heat source. The charger is ventilated through slots in the top and the bottom of the housing.
- **Do not operate charger with damaged cord or plug—** have them replaced immediately.

- **Do not operate charger if it has received a sharp blow, been dropped, or otherwise damaged in any way.** Take it to an authorised service centre.
- **Do not disassemble charger; take it to an authorised service centre when service or repair is required.** Incorrect reassembly may result in a risk of electric shock, electrocution or fire.
- *In case of damaged power supply cord the supply cord must be replaced immediately by the manufacturer, its service agent or similar qualified person to prevent any hazard.*
- **Disconnect the charger from the outlet before attempting any cleaning. This will reduce the risk of electric shock.** Removing the battery pack will not reduce this risk.
- **NEVER** attempt to connect two chargers together.
- **The charger is designed to operate on standard 230V household electrical power. Do not attempt to use it on any other voltage.** This does not apply to the vehicular charger.







Charging a Battery (Fig. A)

1. Plug the charger into an appropriate outlet before inserting battery pack.
2. Insert the battery pack **12** into the charger, making sure the battery pack is fully seated in the charger. The red (charging) light will blink repeatedly indicating that the charging process has started.
3. The completion of charge will be indicated by the red light remaining ON continuously. The battery pack is fully charged and may be used at this time or left in the charger. To remove the battery pack from the charger, push the battery release button **11** on the battery pack.

NOTE: To ensure maximum performance and life of lithium-ion battery packs, charge the battery pack fully before first use.

Charger Operation

Refer to the indicators below for the charge status of the battery pack.

Charge Indicators	
 Charging	
 Fully Charged	
 Hot/Cold Pack Delay*	

*The red light will continue to blink, but a yellow indicator light will be illuminated during this operation. Once the battery pack has reached an appropriate temperature, the yellow light will turn off and the charger will resume the charging procedure.

The compatible charger(s) will not charge a faulty battery pack. The charger will indicate faulty battery by refusing to light.

NOTE: This could also mean a problem with a charger.

If the charger indicates a problem, take the charger and battery pack to be tested at an authorised service centre.

Hot/Cold Pack Delay

When the charger detects a battery pack that is too hot or too cold, it automatically starts a Hot/Cold Pack Delay, suspending charging until the battery pack has reached an appropriate temperature. The charger then automatically switches to the pack charging mode. This feature ensures maximum battery pack life.

A cold battery pack will charge at a slower rate than a warm battery pack. The battery pack will charge at that slower rate throughout the entire charging cycle and will not return to maximum charge rate even if the battery pack warms.

The DCB118 charger is equipped with an internal fan designed to cool the battery pack. The fan will turn on automatically when the battery pack needs to be cooled. Never operate the charger if the fan does not operate properly or if ventilation slots are blocked. Do not permit foreign objects to enter the interior of the charger.

Electronic Protection System

XR Li-Ion tools are designed with an Electronic Protection System that will protect the battery pack against overloading, overheating or deep discharge.

The tool will automatically turn off if the Electronic Protection System engages. If this occurs, place the lithium-ion battery pack on the charger until it is fully charged.

Wall Mounting

These chargers are designed to be wall mountable or to sit upright on a table or work surface. If wall mounting, locate the charger within reach of an electrical outlet, and away from a corner or other obstructions which may impede air flow. Use the back of the charger as a template for the location of the mounting screws on the wall. Mount the charger securely using drywall screws (purchased separately) at least 25.4 mm long with a screw head diameter of 7–9 mm, screwed into wood to an optimal depth leaving approximately 5.5 mm of the screw exposed. Align the slots on the back of the charger with the exposed screws and fully engage them in the slots.

Charger Cleaning Instructions

WARNING: Shock hazard. Disconnect the charger from the AC outlet before cleaning. Dirt and grease may be removed from the exterior of the charger using a cloth or soft non-metallic brush. Do not use water or any cleaning solutions. Never let any liquid get inside the tool; never immerse any part of the tool into a liquid.

Battery Packs

Important Safety Instructions for All Battery Packs

When ordering replacement battery packs, be sure to include catalogue number and voltage.

The battery pack is not fully charged out of the carton. Before using the battery pack and charger, read the safety instructions below. Then follow charging procedures outlined.

READ ALL INSTRUCTIONS

- **Do not charge or use battery in explosive atmospheres, such as in the presence of flammable liquids, gases or dust.** Inserting or removing the battery from the charger may ignite the dust or fumes.
- **Never force battery pack into charger. Do not modify battery pack in any way to fit into a non-compatible charger as battery pack may rupture causing serious personal injury.**
- Charge the battery packs only in DEWALT chargers.
- **DO NOT splash or immerse in water or other liquids.**
- **Do not store or use the tool and battery pack in locations where the temperature may reach or exceed 40 °C (104 °F) (such as outside sheds or metal buildings in summer).**
- **Do not incinerate the battery pack even if it is severely damaged or is completely worn out.** The battery pack can explode in a fire. Toxic fumes and materials are created when lithium-ion battery packs are burned.
- **If battery contents come into contact with the skin, immediately wash area with mild soap and water.** If battery liquid gets into the eye, rinse water over the open eye for 15 minutes or until irritation ceases. If medical attention is needed, the battery electrolyte is composed of a mixture of liquid organic carbonates and lithium salts.
- **Contents of opened battery cells may cause respiratory irritation.** Provide fresh air. If symptoms persists, seek medical attention.



WARNING: Burn hazard. Battery liquid may be flammable if exposed to spark or flame.



WARNING: Never attempt to open the battery pack for any reason. If battery pack case is cracked or damaged, do not insert into charger. Do not crush, drop or damage battery pack. Do not use a battery pack or charger that has received a sharp blow, been dropped, run over or damaged in any way (i.e., pierced with a nail, hit with a hammer, stepped on). Electric shock or electrocution may result. Damaged battery packs should be returned to service centre for recycling.



WARNING: Fire hazard. Do not store or carry the battery pack so that metal objects can contact exposed battery terminals. For example, do not place the battery pack in aprons, pockets, tool boxes, product kit boxes, drawers, etc., with loose nails, screws, keys, etc.



CAUTION: When not in use, place tool on its side on a stable surface where it will not cause a tripping or falling hazard. Some tools with large battery packs will stand upright on the battery pack but may be easily knocked over.

Transportation



WARNING: Fire hazard. Transporting batteries can possibly cause fire if the battery terminals inadvertently come in contact with conductive materials. When transporting batteries, make sure that the battery terminals are protected and well insulated from materials that could contact them and cause a short circuit.

DEWALT batteries comply with all applicable shipping regulations as prescribed by industry and legal standards which include UN Recommendations on the Transport of Dangerous Goods; International Air Transport Association (IATA) Dangerous Goods Regulations, International Maritime Dangerous Goods (IMDG) Regulations, and the European Agreement Concerning The International Carriage of Dangerous Goods by Road (ADR). Lithium-ion cells and batteries have been tested to section 38.3 of the UN Recommendations on the Transport of Dangerous Goods Manual of Tests and Criteria.

In most instances, shipping a DEWALT battery pack will be excepted from being classified as a fully regulated Class 9 Hazardous Material. In general, only shipments containing a lithium-ion battery with an energy rating greater than 100 Watt Hours (Wh) will require being shipped as fully regulated Class 9. All lithium-ion batteries have the Watt Hour rating marked on the pack. Furthermore, due to regulation complexities, DEWALT does not recommend air shipping lithium-ion battery packs alone regardless of Watt Hour rating. Shipments of tools with batteries (combo kits) can be air shipped as excepted if the Watt Hour rating of the battery pack is no greater than 100 Whr. Regardless of whether a shipment is considered excepted or fully regulated, it is the shipper's responsibility to consult the latest regulations for packaging, labeling/marketing and documentation requirements.

The information provided in this section of the manual is provided in good faith and believed to be accurate at the time the document was created. However, no warranty, expressed or implied, is given. It is the buyer's responsibility to ensure that its activities comply with the applicable regulations.

Transporting the FLEXVOLT™ Battery

The DEWALT FLEXVOLT™ battery has two modes: **Use** and **Transport**.

Use Mode: When the FLEXVOLT™ battery stands alone or is in a DEWALT 18V product, it will operate as an 18V battery. When the FLEXVOLT™ battery is in a 54V or a 108V (two 54V batteries) product, it will operate as a 54V battery.

Transport Mode: When the cap is attached to the FLEXVOLT™ battery, the battery is in Transport mode. Keep the cap for shipping.

When in Transport mode, strings of cells are electrically disconnected within the pack resulting in 3 batteries with a lower Watt hour (Wh) rating as compared to 1 battery with a higher Watt hour rating. This increased quantity of 3 batteries with the lower Watt hour rating can exempt the pack from certain shipping regulations that are imposed upon the higher Watt hour batteries.

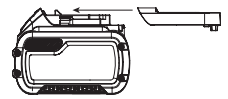

For example, the Transport Wh rating might indicate 3 x 36 Wh, meaning 3 batteries of 36 Wh each.

The Use Wh rating might indicate 108 Wh (1 battery implied).

Example of Use and Transport Label Marking



Storage Recommendations

1. The best storage place is one that is cool and dry away from direct sunlight and excess heat or cold. For optimum battery performance and life, store battery packs at room temperature when not in use.
2. For long storage, it is recommended to store a fully charged battery pack in a cool, dry place out of the charger for optimal results.

NOTE: Battery packs should not be stored completely depleted of charge. The battery pack will need to be recharged before use.

Labels on Charger and Battery Pack

In addition to the pictographs used in this manual, the labels on the charger and the battery pack may show the following pictographs:



Read instruction manual before use.



See **Technical Data** for charging time.



Do not probe with conductive objects.



Do not charge damaged battery packs.



Do not expose to water.



Have defective cords replaced immediately.



Charge only between 4 °C and 40 °C.



Only for indoor use.



Discard the battery pack with due care for the environment.

LI-ION



Charge DEWALT battery packs only with designated DEWALT chargers. Charging battery packs other than the designated DEWALT batteries with a DEWALT charger may make them burst or lead to other dangerous situations.



Do not incinerate the battery pack.



USE (without transport cap). Example: Wh rating indicates 108 Wh (1 battery with 108 Wh).



TRANSPORT (with built-in transport cap). Example: Wh rating indicates 3 x 36 Wh (3 batteries of 36 Wh).

Battery Type

The DCC018 operates on an 18 volt battery pack.

These battery packs may be used: DCB181, DCB182, DCB183, DCB183B, DCB184, DCB184B, DCB185, DCB187, DCB546, DCB547. Refer to **Technical Data** for more information.

Package Contents

The package contains:

- 1 DCC018 Inflator
- 1 Li-Ion battery pack (C1, D1, L1, M1, P1, S1, T1, X1 models)
- 2 Li-Ion battery packs (C2, D2, L2, M2, P2, S2, T2, X2 models)
- 3 Li-Ion battery packs (C3, D3, L3, M3, P3, S3, T3, X3 models)
- 1 Instruction manual

NOTE: Battery packs, chargers and kitboxes are not included with N models. Battery packs and chargers are not included with NT models. B models include Bluetooth® battery packs.

NOTE: The Bluetooth® word mark and logos are registered trademarks owned by the Bluetooth®, SIG, Inc. and any use of such marks by DEWALT is under license. Other trademarks and trade names are those of their respective owners.

- Check for damage to the tool, parts or accessories which may have occurred during transport.
- Take the time to thoroughly read and understand this manual prior to operation.

Markings on Tool

The following pictograms are shown on the tool:



Read instruction manual before use.



Visible radiation. Do not stare into light.



Do not expose to rain or high humidity.



Do not leave unattended.

Date Code Position (Fig. A)

The date code **21**, which also includes the year of manufacture, is printed into the housing.

Example:

2018 XX XX

Year of Manufacture

Description (Fig. A)



WARNING: Never modify the inflator/external power supply or any part of it. Damage or personal injury could result.

- | | |
|----------------------------|---------------------------------|
| 1 LED light | 7 Inflation start/pause button |
| 2 Power switch | 8 Pressure setting/mode display |
| 3 Inflation mode switch | 9 Pressure gauge display |
| 4 LED light switch | 10 High-pressure hose |
| 5 High-volume hose | 11 Battery release button |
| 6 Pressure adjustment knob | |

- 12 Battery pack
- 13 High-volume tapered nozzle
- 14 Inlet/Deflation port
- 15 High-pressure tapered nozzle
- 16 Inflator needle
- 17 Presta valve adapter
- 18 Outlet/Inflation port
- 19 12V DC vehicle connector and cord
- 20 External power connector (12V DC or AC adapter)
- 21 Date code

Intended Use

Your DEWALT inflator is designed to be used cordless, in most vehicles, from the standard 12V DC socket or by the DEWALT 13.8V external power supply to inflate car and bike tyres, balls, rafts, air mattresses and swimming pool floats, etc. This product is intended for professional use only.

DO NOT use under wet conditions or in the presence of flammable liquids or gases.

DO NOT operate the inflator in a paint spray area.

This inflator is a professional power tool. **DO NOT** let children come into contact with the tool. Supervision is required when inexperienced operators use this tool.

- **Young children and the infirm.** This appliance is not intended for use by young children or infirm persons without supervision.
- This product is not intended for use by persons (including children) suffering from diminished physical, sensory or mental abilities; lack of experience, knowledge or skills unless they are supervised by a person responsible for their safety. Children should never be left alone with this product.

ASSEMBLY AND ADJUSTMENTS



WARNING: To reduce the risk of serious personal injury, turn tool off and disconnect battery pack or external power supply before making any adjustments or removing/installing attachments or accessories. An accidental start-up can cause injury.



WARNING: Use only DEWALT battery packs and chargers.

Inserting and Removing the Battery Pack from the Tool (Fig. A)

NOTE: Make sure your battery pack 12 is fully charged.

To install the battery pack 12 into the inflator, align the battery pack with the rails inside inflator's battery port and slide it into the port until the battery pack is firmly seated and ensure that it does not disengage.

To remove the battery pack from the inflator, press the release button 11 and firmly pull the battery pack out of the battery port. Insert it into the charger as described in the charger section of this manual.

Fuel Gauge Battery Packs (Fig. A)

Some DEWALT battery packs include a fuel gauge which consists of three green LED lights that indicate the level of charge remaining in the battery pack.

To actuate the fuel gauge, press and hold the fuel gauge button. A combination of the three green LED lights will illuminate

designating the level of charge left. When the level of charge in the battery is below the usable limit, the fuel gauge will not illuminate and the battery will need to be recharged.

NOTE: The fuel gauge is only an indication of the charge left on the battery pack. It does not indicate tool functionality and is subject to variation based on product components, temperature and end-user application.

Hose and Accessory Storage (Fig. A)

12V DC Vehicle Connector and Cord

- The 12V DC vehicle connector 19 can be stored inside the storage compartment on the side of the inflator.

High-Pressure Hose

- The high-pressure hose 10 is located on a storage channel on the side of the unit. Wrap the high-pressure hose inside the channel and secure in the two clips.

High-Volume Hose

- The high-volume hose 5 is located on a storage channel on the side of the unit. Wrap the high-volume hose inside the channel and secure in the two clips.

Accessories

- The accessories 15, 16 and 17 are stored in snap clips located on the side of the inflator.

Fitting the Accessories (Fig. A)

The high-volume hose 5 comes fitted with a standard tapered nozzle 13.

The high-pressure hose 10 can be fitted with the following attachments which can be found on the side storage compartment panel:

- an inflator needle valve 16,
- a high-pressure tapered nozzle 15, and
- a Presta valve adapter 17.

NOTE: Make sure each of these adapters are firmly locked in place before turning the on the inflator.

Fitting the High-Volume Hose (Fig. B)

- Remove the high-volume hose 5 from its storage location.
- Line up the notches of the hose with the nubs 22 of the high volume pump outlet/inflation port 18. Then, slide the hose on and twist counter-clockwise to secure.
- To remove, twist the hose clockwise and slide hose off.

Many inflatables have an internal flap that prevents air loss during inflation, especially air mattresses. Unless this flap is displaced by the nozzle the inflatable will not inflate. Push the nozzle firmly into the valve to make sure that you push this flap out of the way.

LED Worklight (Fig. A)

An LED worklight 1 is located on the handle of the inflator. To turn the worklight on, first power the unit by pressing the power switch 2, then press the light switch 4 on the front of the inflator. The inflator will turn off after two minutes of idle time, including the light. To turn the worklight off, press the light switch 4 again.

NOTE: The light will not time out until the entire unit times out.

OPERATION

Instructions for Use



WARNING: Always observe the safety instructions and applicable regulations.



WARNING: To reduce the risk of serious personal injury, turn tool off and disconnect battery pack or external power supply before making any adjustments or removing/installing attachments or accessories. An accidental start-up can cause injury.

Switching On (Fig. A)



WARNING: Risk of Bursting. Do not leave unit running unattended. Over inflation of tyres and other items could result in serious injury and property damage.

NOTE: When power is supplied to the inflator by 12V vehicle connector, 18V battery or an external power supply (optional accessory), the LCD display will remain on for approximately 2 minutes before the display shuts off/goes into sleep mode. This occurs when the unit is not operating. To wake up the system, press the power switch **2**. At this time the LCD will turn on and the inflator is ready for use.

Before switching your inflator on, decide which power source you will be using; a 18V battery pack **12**, the 12V DC vehicle connector **19**, or an external power supply (optional accessory), and connect them using the following instructions. You can then press the AC/DC power switch **2** located on the front of the unit.

Powering with an 18V Battery Pack

To use the 18V battery pack, refer to **Inserting and Removing the Battery Pack**.

Powering with the 12V DC Vehicle Connector

To use the 12V DC vehicle connector **19**, connect it to your vehicle's 12V DC accessory socket. Always fully extend the 12V DC cord before each use. Your vehicle's accessory socket must be rated for at least 12A.

Powering with an External Power Supply (Fig. C)



WARNING: Use only the external power supply recommended for this product. Use of any other external power supply could damage the inflator or power supply.

To use an external power supply, attach the DC output cord from the external power supply to the external power supply connector **20** on the side of the unit, then plug the 220V–240V AC cord end into the wall outlet or an appropriate-sized extension cord that is plugged into a wall outlet. Always fully extend the cord before each use.

To Inflate/Deflate Using High-Volume (Fig. A, B)

The high-volume hose is meant to be used for objects that hold large amounts of air, such as air mattresses, rafts, and swimming pool floats.

NOTE: The high-volume mode DOES NOT have an auto shut-off feature.

To Inflate

1. Remove the high-volume hose **5** from its storage channel. Attach the high-volume hose to the high-volume outlet/inflation port **18** as described in the **Fitting the High-Volume Hose** section.
2. Insert the high-volume hose **5**, or its tapered nozzle **13** into the object being inflated.
3. Press the power switch **2**.
4. Then press the pressure mode switch. You will see the inflator/deflator symbol in the pressure setting/mode display **8** .
5. Then press the inflation start/pause button **7** to turn the pump on.
6. To turn off, press the inflation start/pause button **7**.

To Deflate

Follow steps 1 through 6 in section **To Inflate** above, but attach the high-volume hose to the inlet/deflation port **14**, Fig. A.

To Inflate Using High-Pressure (Fig. A, B)



WARNING: Risk of Bursting. Excessive air pressure may cause a hazardous risk of bursting or personal injury. Check the manufacturer's maximum pressure rating for items being inflated.



WARNING: Replacing the high-pressure hose must be done by a DEWALT service organisation.

The high-pressure hose **10** is meant to be used for objects that need more air pressure, such as tyres and basketballs.

1. Remove the high-pressure hose **10** from its storage channel.
2. Attach a nozzle as described in the **Fitting the Accessories** section. Attach the chuck to the tyre stem to inflate a tyre, or attach an accessory to inflate a ball or other inflatable.
3. Attach or insert the nozzle into the object being inflated.
4. Press the power switch **2**. The inflator will default to High-Pressure inflation mode.

NOTE: The pressure gauge display **9** will only show inflation pressures when the inflator is in high-pressure mode.

NOTE: To switch between units, press and hold the inflation mode switch **3** and the LED light switch **4** while rotating the pressure adjustment knob **6**.

5. Rotate the pressure adjustment knob **6** to set the desired pressure.
6. Press the inflation start/pause button **7** to begin inflation.
7. To stop the inflator at any time, press the inflation start/pause button **7**.
8. When the item to be inflated has reached the preset value, the unit will automatically turn off.

NOTE: You may notice the actual pressure reading may drop after a couple of seconds. This is normal.

NOTE: If the power switch **2** is turned off, all settings will be lost and will need to be reentered. This is a safety feature to prevent the risk of items OVER INFLATING.

Using the Inflator as a Pressure Gauge

CAUTION: Verify the pressure with a suitable pressure gauge; for example, at your filling station.

1. Connect the high-volume hose **10** to the item to be checked.
2. Press the power switch **2**.
3. The pressure gauge display **9** will display the item's pressure.

MAINTENANCE

Your DEWALT inflator has been designed to operate over a long period of time with a minimum of maintenance. Continuous satisfactory operation depends upon proper tool care and regular cleaning.

WARNING: To reduce the risk of serious personal injury, turn tool off and disconnect battery pack or external power supply before making any adjustments or removing/installing attachments or accessories. An accidental start-up can cause injury.

Repairs

The charger, battery pack and external power supply are not serviceable. If the inflator will not turn on, check the battery, all connections, and the fuse in the 12V DC vehicle connector **19**. The inflator display will show an error code under certain conditions. Refer to the **Troubleshooting Error Codes** chart.

Storage Recommendations

Store the inflator indoors. The best storage place is one that is cool and dry, away from direct sunlight and excess heat or cold.



Cleaning

WARNING: Blow dirt and dust out of the main housing with dry air as often as dirt is seen collecting in and around the air vents. Wear approved eye protection and approved dust mask when performing this procedure.

WARNING: Never use solvents or other harsh chemicals for cleaning the non-metallic parts of the tool. These chemicals may weaken the materials used in these parts. Use a cloth dampened only with water and mild soap. Never let any liquid get inside the tool; never immerse any part of the tool into a liquid.

Optional Accessories

WARNING: Since accessories, other than those offered by DEWALT, have not been tested with this product, use of such accessories with this tool could be hazardous. To reduce the risk of injury, only DEWALT recommended accessories should be used with this product.

Consult your dealer for further information on the appropriate accessories.

Protecting the Environment



Separate collection. Products and batteries marked with this symbol must not be disposed of with normal household waste.



Products and batteries contain materials that can be recovered or recycled reducing the demand for raw materials. Please recycle electrical products and batteries according to local provisions. Further information is available at www.2helpU.com.

Rechargeable Battery Pack

This long life battery pack must be recharged when it fails to produce sufficient power on jobs which were easily done before. At the end of its technical life, discard it with due care for our environment:

- Run the battery pack down completely, then remove it from the tool.
- Li-Ion cells are recyclable. Take them to your dealer or a local recycling station. The collected battery packs will be recycled or disposed of properly.

КОМПРЕССОР

DCC018

Поздравляем!

Вы приобрели инструмент DEWALT. Многолетний опыт, тщательная разработка изделий и инновации делают компанию DEWALT одним из самых надежных партнеров для пользователей профессиональных электроинструментов.

Технические характеристики

		DCC018
Вход (аккумуляторная батарея)	V _{пост. тока}	18
Блок питания переменного тока/разъем 12 В пост. тока	V _{пост. тока}	12–13,8
Тип		1
Тип батареи		Ионно-литиевая
Макс. входное питание (внешний источник питания)	Вт	150
Давление (макс.)	бар (кПа)	11 (1100)
Диапазон температур эксплуатации		-18/ +40 °C
Вес (без аккумуляторной батареи)	кг	2,5



ВНИМАНИЕ: Во избежание риска получения травм ознакомьтесь с инструкцией.

Обозначения: Правила техники безопасности

Ниже описывается уровень опасности, обозначаемый каждым из предупреждений. Прочитайте руководство и обратитесь внимание на данные символы.



ОПАСНО: Обозначает опасную ситуацию, которая неизбежно приведет к **серьезной травме или смертельному исходу**, в случае несоблюдения соответствующих мер безопасности.



ВНИМАНИЕ: Указывает на потенциально опасную ситуацию, которая, в случае несоблюдения соответствующих мер безопасности, **может** привести к **серьезной травме или смертельному исходу**.



ПРЕДУПРЕЖДЕНИЕ: Указывает на потенциально опасную ситуацию, которая, в случае несоблюдения соответствующих мер безопасности, **может** стать причиной **травм средней или легкой степени тяжести**.

ПРИМЕЧАНИЕ: Указывает на практики, использование которых не связано с получением травмы, но если ими пренебречь, могут привести к **порче имущества**.



Указывает на риск поражения электрическим током.



Указывает на риск возгорания.

Общие правила техники безопасности



ВНИМАНИЕ: **Полностью прочтите инструкции по технике безопасности и все руководства по эксплуатации.** Несоблюдение правил и инструкций может привести к поражению электрическим током, возгоранию и/или серьезной травме.

СОХРАНИТЕ ВСЕ ИНСТРУКЦИИ ДЛЯ ПОСЛЕДУЮЩЕГО ИСПОЛЬЗОВАНИЯ

Безопасность на рабочем месте

- **Следите за чистой и хорошим освещением на рабочем месте.** Беспорядок или плохое освещение на рабочем месте могут стать причиной несчастного случая.
- **Запрещается работать с компрессором во взрывоопасных местах, например, вблизи легковоспламеняющихся жидкостей, газов и пыли.** При работе компрессора образуются искры, которые могут привести к воспламенению пыли или паров.
- **Следите за тем, чтобы во время работы с компрессором поблизости не было посторонних и детей.** Отвлекаясь от работы вы можете потерять контроль над инструментом.
- **Во время работы компрессор необходимо устанавливать на устойчивую поверхность.** Поскольку вследствие вибраций компрессор может перемещаться, не устанавливайте его на высокие полки и прочие аналогичные поверхности. Устанавливайте только на уровне земли или верстака.

Электробезопасность

- **Сетевые вилки компрессора должны соответствовать розетке. Никогда не меняйте вилку инструмента. Не используйте переходники к вилкам для компрессора с заземлением.** Использование оригинальных штепсельных вилок, соответствующих типу сетевой розетки снижает риск поражения электрическим током.
- **Избегайте контакта с заземленными поверхностями, такими как трубы, радиаторы и холодильники.** Если вы будете заземлены, увеличивается риск поражения электрическим током.
- **Запрещается оставлять компрессор/внешний источник питания под дождем и в местах повышенной влажности.** При попадании воды в компрессор/внешний источник питания риск поражения электротоком возрастает.
- **Берегите кабель от повреждений. Никогда не используйте кабель для переноски компрессора/внешнего источника питания, не тяните за**

него, пытаюсь отключить устройство от сети. Держите кабель подальше от источников тепла, масла, острых углов или движущихся предметов.

Поврежденный или запутанный кабель питания повышает риск поражения электрическим током.

- Если работа с компрессором/внешним источником питания в условиях повышенной влажности неизбежна, используйте устройства защитного отключения (УЗО) для защиты сети. Использование УЗО снижает риск поражения электрическим током.
- В целях избежания опасности замену поврежденный шнуров питания разрешается выполнять изготовителю или специализированному электрику. Существует риск поражения электрическим током!

Обеспечение индивидуальной безопасности

- Будьте внимательны, смотрите, что делаете и не забывайте о здравом смысле при работе с компрессором. Не работайте с компрессором, если вы устали, находитесь в состоянии наркотического, алкогольного опьянения или под воздействием лекарственных средств. Минутная невнимательность при работе с компрессором может привести к серьезным травмам.
- При работе с компрессором обязательно используйте средства защиты органов слуха.
- Для защиты глаз от посторонних веществ, поднятых потоком воздуха во время работы компрессора, необходимо использовать защитные очки.
- Одевайтесь соответствующим образом. Не носите свободную одежду и ювелирные украшения. Следите за тем, чтобы волосы и одежда не попадали под движущиеся детали. Возможно наматывание свободной одежды, ювелирных изделий и длинных волос на движущиеся детали.
- Запрещается вскрывать корпус. Внутри устройства нет деталей, обслуживаемых пользователем.

Эксплуатация и уход

- Не используйте компрессор, если выключатель не работает. Компрессор, которым невозможно управлять с помощью выключателя, представляет опасность и подлежит ремонту.
- Сразу после накачки шин, проверьте давление с помощью подходящего манометра, например, на заправочной станции.
- При перемещении компрессора обязательно используйте рукоятку.
- Храните компрессор в недоступном для детей месте и не позволяйте работать с компрессором людям, не имеющим соответствующих навыков работы с такого рода инструментами. Компрессоры представляют опасность в руках неподготовленных пользователей.

- Следите за состоянием компрессоров. Проверьте детали под давлением на перекос, изгибание или заклинивание, поломку либо какие-либо другие условия, которые могут повлиять на функционирование. В случае обнаружения повреждений, прежде чем приступить к эксплуатации компрессора, его нужно отремонтировать. Большинство несчастных случаев происходит с инструментами, которые не обслуживаются должным образом.
- Для вашей же безопасности используйте только принадлежности и дополнительные устройства, указанные в инструкции по эксплуатации или рекомендованные производителем. Эксплуатация принадлежностей, помимо рекомендованных в инструкции по эксплуатации или каталоге, может нести вред вашему здоровью.

Эксплуатация и уход за аккумуляторной батареей

- Используйте для зарядки аккумуляторной батареи только указанное производителем зарядное устройство. Использование зарядного устройства определенного типа для зарядки других батарей может привести к возгоранию.
- Используйте с компрессором только батареи указанного типа. Использование других аккумуляторных батарей может стать причиной травмы и пожара.
- Оберегайте батарею от попадания в нее скрепок, монет, ключей, гвоздей, болтов или других мелких металлических предметов, которые могут вызывать замыкание контактов. Короткое замыкание контактов аккумуляторной батареи может привести к пожару или получению ожогов.
- При повреждении аккумуляторной батареи, из нее может вытечь электролит. При случайном контакте с электролитом смойте его водой. При попадании электролита в глаза обратитесь за медицинской помощью. Жидкость, находящаяся внутри аккумуляторной батареи, может вызвать раздражение или ожоги.

Сервисное обслуживание

- Обслуживание компрессора должно выполняться только квалифицированным техническим персоналом с использованием оригинальных запасных частей. Это позволит обеспечить безопасность компрессора.

ДОПОЛНИТЕЛЬНЫЕ ПРАВИЛА ТЕХНИКИ БЕЗОПАСНОСТИ ДЛЯ КОМПРЕССОРА



ВНИМАНИЕ: ОПАСНОСТЬ ПРИ ВДЫХАНИИ.

- Сжатый воздух из компрессора небезопасен для вдыхания. Не вдыхайте воздух из компрессора или дыхательного приспособления, подключенного к компрессору.

**ВНИМАНИЕ: ОПАСНОСТЬ ВЗРЫВА.**

- Слишком большое давление воздуха создает опасность разрыва. Проверьте максимальное давление, указанное производителем надувных предметов.
- Не оставляйте работающий компрессор без присмотра. Шины и другие предметы могут взорваться.
- Используйте откалиброванный манометр для проверки давления шин перед каждым использованием и во время накачки шин; правильное давление шины указано на ее борту.

**ВНИМАНИЕ: РИСК НЕБЕЗОПАСНОЙ ЭКСПЛУАТАЦИИ.**

- Не вносите модификации и не пытайтесь выполнить ремонт самостоятельно. Не сверлите, не сваривайте и не модифицируйте компрессор и его принадлежности.
- Работайте только с принадлежностями, входящими в комплект или принадлежностями, которые выдерживают давление 11 бар. Использование любых принадлежностей, не рекомендованных для использования с этим инструментом, может быть опасным.
- Не балуйте с инструментом. Высокое давление воздуха опасно. Не направляйте воздух на себя и на других.
- Не направляйте струю воздуха на людей, животных и на себя.
- Ни при каких обстоятельствах не направляйте струю воздуха на себя.



ВНИМАНИЕ: РИСК ВОСПЛАМЕНЕНИЯ. Во время работы компрессор может сильно нагреваться. Перед тем как убрать компрессор, подождите около 30 минут, чтобы он остыл.



ВНИМАНИЕ: При использовании аккумуляторной батареи FLEXVOLT™ убедитесь, что компрессор установлен на плоской поверхности, а экран направлен вверх.

ЖИДКОСТЬ ИЗ ЖИДКОКРИСТАЛЛИЧЕСКОГО ДИСПЛЕЯ (ПОРЯДОК ПЕРВОЙ ПОМОЩИ)

Если жидкий кристалл попал на кожу:

- Промойте кожу достаточным количеством воды. Снимите загрязненную одежду.

Если жидкий кристалл попал в глаза:

- Промойте глаза чистой водой и обратитесь за медицинской помощью.

В случае проглатывания жидкого кристалла:

- Тщательно прополощите рот водой. Выпейте большое количество воды и вызовите рвоту. Затем обратитесь за медицинской помощью.

Остаточные риски

Несмотря на соблюдение соответствующих инструкций по технике безопасности и использование предохранительных устройств, некоторые остаточные риски невозможно полностью исключить. А именно:

- Ухудшение слуха.
- Риск травм от разлетающихся частиц.
- Риск получения ожогов в результате нагрева инструмента в процессе работы.

Электробезопасность

Электродвигатель рассчитан на работу только при одном напряжении сети. Необходимо обязательно убедиться в том, что напряжение источника питания соответствует указанному на паспортной табличке инструмента. Необходимо также убедиться в том, что напряжение зарядного устройства соответствует напряжению в сети.



Зарядное устройство DEWALT оснащено двойной изоляцией в соответствии с требованиями EN60335; поэтому провод заземления не требуется.

В случае повреждения кабеля питания его необходимо заменить специально подготовленным кабелем, который можно приобрести в сервисных центрах DEWALT.

Замена штепсельной вилки (только для Великобритании и Ирландии)

Если необходимо установить новую штепсельную вилку:

- Осторожно снимите старую вилку.
- Подсоедините коричневый провод к терминалу фазы в вилке.
- Подсоедините синий провод к нулевому терминалу.



ВНИМАНИЕ: Заземление не требуется.

Соблюдайте инструкции по установке вилок высокого качества. Рекомендованный предохранитель: 3 А.

Использование удлинительного кабеля

Используйте удлинительный кабель только в случае крайней необходимости. Используйте только утвержденные удлинители промышленного производства, рассчитанные на мощность не меньшую, чем потребляемая мощность зарядного устройства (см. раздел «Технические характеристики»). Минимальное поперечное сечение провода электрического кабеля должно составлять 1 мм²; максимальная длина 30 м.

При использовании кабельного барабана всегда полностью разматывайте кабель.

СОХРАНИТЕ НАСТОЯЩЕЕ РУКОВОДСТВО

Зарядные устройства

Зарядные устройства DEWALT не требуют регулировки и максимально просты в использовании.

Важные инструкции по технике безопасности для всех зарядных устройств

СОХРАНИТЕ НАСТОЯЩЕЕ РУКОВОДСТВО: В данном руководстве содержатся важные инструкции по технике безопасности для совместимых зарядных устройств (см. раздел «Технические характеристики»).

- Перед тем как использовать зарядное устройство, внимательно изучите все инструкции и предупреждающие этикетки на зарядном устройстве, батарее и инструменте, для которого используется батарея.



ВНИМАНИЕ: Опасность поражения электрическим током. Не допускайте попадания жидкости в зарядное устройство. Это может привести к поражению электрическим током.



ВНИМАНИЕ: Рекомендуется использовать устройство защитного отключения (УЗО) с током утечки до 30 мА.



ПРЕДУПРЕЖДЕНИЕ: Опасность ожога. Во избежание травм, следует использовать только аккумуляторные батареи производства DEWALT. Использование батарей другого типа может привести к взрыву, травмам и повреждениям.



ПРЕДУПРЕЖДЕНИЕ: Не позволяйте детям играть с данным инструментом.

ПРИМЕЧАНИЕ: В определенных условиях, при подключении зарядного устройства к источнику питания, может произойти короткое замыкание контактов внутри зарядного устройства посторонними материалами. Не допускайте попадания в полости зарядного устройства таких токопроводящих материалов, как стальная стружка, алюминиевая фольга или другие металлические частицы и т. п. Всегда отключайте зарядное устройство от источника питания, если в нем нет аккумуляторной батареи. Всегда отключайте зарядное устройство от сети перед тем, как приступить к чистке

- **НЕ ПЫТАЙТЕСЬ заряжать батарею с помощью каких-либо других зарядных устройств, кроме тех, которые указаны в данном руководстве.** Зарядное устройство и батарея предназначены для совместного использования.
- **Эти зарядные устройства не предназначены ни для какого другого использования, помимо зарядки аккумуляторных батарей DEWALT.** Использование любых других батарей может привести к возгоранию, поражению электротоком или гибели от электрического шока.
- **Не подвержайте зарядное устройство воздействию снега или дождя.**
- **При отключении зарядного устройства от сети всегда тяните за штепсельную вилку, а не за кабель.** Это поможет избежать повреждения штепсельной вилки и розетки.
- **Убедитесь в том, что кабель расположен таким образом, чтобы на него не наступили, не споткнулись об него, а также в том, что он не натянут и не может быть поврежден.**
- **Не используйте удлинительный кабель без крайней необходимости.** Использование удлинительного кабеля неподходящего типа может привести к пожару или поражению электрическим током.
- **Не ставьте на зарядное устройство никакие предметы и не устанавливайте зарядное устройство на мягкую поверхность, которая может закрыть вентиляционные отверстия и привести к перегреву.** Не располагайте зарядное устройство поблизости от источников тепла. Вентиляция зарядного устройства происходит с помощью отверстий в верхней и нижней частях корпуса.
- **Не используйте зарядное устройство при наличии поврежденной кабеля или штепсельной вилки—их следует немедленно заменить.**
- **Не используйте зарядное устройство, если его роняли, либо если оно подвергалось сильным ударам или было повреждено каким-либо иным образом.** Обратитесь в авторизованный сервисный центр.
- **Не разбирайте зарядное устройство. При необходимости обратитесь в специализированный сервисный центр, если нужно провести обслуживание или ремонт инструмента.** Неправильная сборка может стать причиной пожара или поражения электрическим током.
- **В случае повреждения кабеля питания его необходимо немедленно заменить у производителя, в его сервисном центре или с привлечением другого специалиста аналогичной квалификации для предотвращения несчастного случая.**
- **Перед чистой отключите зарядное устройство от сети. В противном случае, это может привести к поражению электрическим током.** Извлечение аккумуляторной батареи не приведет к снижению степени этого риска.
- **НИКОГДА не подключайте два зарядных устройства вместе.**
- **Зарядное устройство предназначено для работы при стандартном напряжении сети в 230 В. Не пытайтесь использовать его при каком-либо ином напряжении.** Это не относится к автомобильному зарядному устройству.

Зарядка батареи (Рис. А)

1. Перед установкой батареи подключите зарядное устройство к соответствующей сетевой розетке.
2. Вставьте аккумуляторную батарею **12** в зарядное устройство, убедившись в том, что она хорошо установлена. Красный индикатор (зарядки) начнет мигать. Это означает, что процесс зарядки начался.

3. По окончании зарядки красный индикатор будет гореть непрерывно, не мигая. Теперь батарея полностью заряжена, и ее можно использовать или оставить в зарядном устройстве. Чтобы извлечь аккумуляторную батарею из зарядного устройства, нажмите и удерживайте отпирающую кнопку батареи (11) и извлеките ее.

ПРИМЕЧАНИЕ: Чтобы обеспечить максимальную производительность и срок службы ионно-литиевых батарей, перед первым использованием полностью зарядите аккумуляторную батарею.

Работа с зарядным устройством

Состояние заряда аккумулятора смотрите в приведенной ниже таблице.

Индикаторы зарядки	
	Зарядка
	Полностью заряжен
	Температурная задержка*

*В это время красный индикатор продолжит мигать, а когда начнется зарядка, загорится желтый. После того, как батарея достигнет рабочей температуры, желтый индикатор погаснет, и зарядка продолжится.

Зарядное(-ые) устройство(-а) не сможет(-гут) зарядить неисправную аккумуляторную батарею. При неисправной аккумуляторной батарее, индикатор на зарядном устройстве не загорится.

ПРИМЕЧАНИЕ: Также это может указывать на проблему с зарядным устройством.

Если зарядное устройство указывает на наличие проблемы, проверьте аккумуляторную батарею и зарядное устройство в авторизованном сервисном центре.

Температурная задержка

Если температура батареи слишком низкая или слишком высокая, зарядное устройство автоматически переходит в режим температурной задержки; при этом зарядка не начинается до тех пор, пока батарея не достигнет нужной температуры. Как только нужная температура будет достигнута, устройство автоматически перейдет в режим зарядки. Данная функция обеспечивает максимальный срок эксплуатации батареи.

Зарядка холодной батареи занимает больше времени, чем теплой. Аккумуляторная батарея заряжается медленнее во время цикла зарядки и максимального заряда не удастся добиться даже после того, как аккумуляторная батарея будет теплой.

Зарядное устройство DCB118 оснащено внутренним вентилятором для охлаждения батареи. Вентилятор включится автоматически, если батарея нуждается в охлаждении. Не используйте зарядное устройство, если вентилятор не функционирует или забиты вентиляционные отверстия. Не позволяйте посторонним предметам попадать внутрь зарядного устройства.

Система электронной защиты

Ионно-литиевые аккумуляторные батареи XR оснащены системой электронной защиты, которая защищает аккумуляторную батарею от перегрузки, перегрева или глубокой разрядки.

При срабатывании системы электронной защиты инструмент автоматически отключается. В этом случае поставьте ионно-литиевую батарею на зарядку до тех пор, пока она полностью не зарядится.

Крепление на стену

Данные зарядные устройства могут крепиться на стены или устанавливаться на стол или рабочую поверхность. При креплении на стену расположите зарядное устройство в пределах досягаемости розетки и подальше от углов и других препятствий, которые могут помешать потоку воздуха. Используйте заднюю часть зарядного устройства в качестве образца для положения монтажных болтов на стене. Надежно закрепите зарядное устройство при помощи саморезов (приобретаются отдельно) длиной минимум в 25,4 мм с диаметром шляпки самореза в 7–9 мм, вкрученных в дерево до оптимальной глубины, оставляющей на поверхности примерно 5,5 мм самореза. Совместите отверстие на задней стороне зарядного устройства с выступающими саморезами и полностью вставьте их в отверстия.

Инструкции по чистке зарядного устройства



ВНИМАНИЕ: Опасность поражения электрическим током. *Перед чисткой отключите зарядное устройство от сети питания. Грязь и жир можно удалить с наружной поверхности зарядного устройства с помощью тряпки или мягкой неметаллической щетки. Не используйте воду или чистящие растворы. Не допускайте попадания жидкости внутрь инструмента; никогда не погружайте никакие из деталей инструмента в жидкость.*

Аккумуляторные батареи

Важные инструкции по технике безопасности для всех батарей

При заказе запасных батарей не забудьте указать номер по каталогу и напряжение.

При покупке батареи заряжена не полностью. Перед тем, как использовать батарею и зарядное устройство, прочтите следующие инструкции по технике безопасности. Затем выполните необходимые действия для зарядки.

ПРОЧИТЕ ВСЕ ИНСТРУКЦИИ

- **Не заряжайте и не используйте батарею во взрывоопасной атмосфере, например, при наличии горючих жидкостей, газов или пыли.** Установка или извлечение батареи из зарядного устройства может привести к воспламенению пыли или газов.
- **Никогда не прилагайте больших усилий, вставляя батарею в зарядное устройство. Не вносите изменения в конструкцию аккумуляторных**

батарей с целью установить их в зарядное устройство, к которому они не подходят. Это может привести к серьезным травмам.

- Заряжайте батареи только с помощью зарядных устройств DEWALT.
- **НЕ БРЫЗГАЙТЕ** на них и не погружайте в воду или другие жидкости.
- **Не храните и не используйте данное устройство и батарею при температуре выше 40 °C (например, на внешних пристройках или на металлических поверхностях зданий в летнее время).**
- **Не сжигайте батареи, даже поврежденные или полностью отработавшие.** При попадании в огонь батареи могут взорваться. При сжигании ионно-литиевых батарей образуются токсичные вещества и газы.
- **При попадании содержимого батареи на кожу, немедленно промойте это место водой с мылом.** При попадании содержимого батареи в глаза, необходимо промыть открытые глаза проточной водой в течение 15 минут или до тех пор, пока не пройдет раздражение. При необходимости обращения к врачу, может пригодиться следующая информация: электролит представляет собой смесь жидких органических углекислых и литиевых солей.
- **При вскрытии батареи, ее содержимое может вызвать раздражение дыхательных путей.** Обеспечьте наличие свежего воздуха. Если симптомы сохраняются, обратитесь к врачу.



ВНИМАНИЕ: Опасность ожога. Содержимое батареи может воспламениться при попадании искр или огня.



ВНИМАНИЕ: Ни в коем случае не разбирайте батарею. При наличии трещин или других повреждений батареи, не устанавливайте ее в зарядное устройство. Не роняйте батарею и не подвергайте ее ударам или другим повреждениям. Не используйте батарею или зарядное устройство после удара, падения или получения каких-либо других повреждений (например, после того, как ее проткнули гвоздем, ударили молотком или наступили на нее). Это может привести к удару или поражению электрическим током. Поврежденные батареи необходимо вернуть в сервисный центр для повторной переработки.



ВНИМАНИЕ: Риск воспламенения. Избегайте замыкание выводов батарей металлическими предметами во время хранения или переноски.

Например, не кладите аккумуляторные батареи в карманы, карманы, ящики для инструментов, выдвижные ящики и т. п. с гвоздями, гайками, ключами и т. п.



ПРЕДУПРЕЖДЕНИЕ: Когда инструмент не используется, кладите его на бок на устойчивую поверхность в том месте, где об него нельзя споткнуться и упасть. Некоторые

инструменты с аккумуляторными батареями больших размеров стоят на аккумуляторной батарее в вертикальном положении, но их легко опрокинуть.

Транспортировка



ВНИМАНИЕ: Риск воспламенения. При транспортировке аккумуляторных батарей может произойти возгорание, если терминалы аккумуляторных батарей случайно будут замкнуты электропроводящими материалами. При транспортировке аккумуляторных батарей убедитесь в том, что терминалы защищены и хорошо изолированы от материалов, контакт с которыми может привести к короткому замыканию.

Батареи DEWALT соответствуют всем применимым правилам транспортировки, как предусмотрено промышленными и юридическими стандартами, включая рекомендации ООН по транспортировке опасных грузов; Ассоциация международных авиаперевозчиков (IATA) правила перевозки опасных грузов, Международные правила перевозки опасных грузов морским путем (IMDG), и европейское соглашение о международной дорожной перевозке опасных грузов (ADR). Ионно-литиевые элементы и аккумуляторные батареи были протестированы в соответствии с разделом 38.3 Рекомендаций ООН по транспортировке опасных грузов руководства по тестам и критериям.

В большинстве случаев транспортировка аккумуляторных батарей DEWALT не попадает под классификацию, поскольку они не являются опасными материалами Класса 9. В целом, полностью под правила Класса 9 подпадают только перевозки ионно-литиевых батарей с энергоемкостью выше 100 Ватт час (Вт ч). Энергоемкость всех ионно-литиевых аккумуляторных батарей в Ватт-часах указана на упаковке. Кроме того, из-за сложности правил, DEWALT не рекомендует перевозку ионно-литиевых батарей по воздуху вне зависимости от их энергоемкости. Поставки инструментов с батареями (комбинированные наборы) могут перевозиться по воздуху согласно исключениям, если энергоемкость батареи не превышает 100 Вт ч. Независимо от того, является ли перевозка исключением или выполняется по правилам, перевозчик должен уточнить последние требования к упаковке, маркировке и оформлению документации.

Информация, изложенная в данном руководстве обоснована и на момент создания данного документа может считаться точной. Но эта гарантия не является ни выраженной, ни подразумеваемой. Покупатель должен обеспечить то, что бы его деятельность соответствовала всем применимым законам.

Транспортировка батареи FLEXVOLT™

Аккумуляторная батарея DEWALT FLEXVOLT™ работает в двух режимах: **Эксплуатация** и **транспортировка**.

Режим эксплуатации: Если батарея FLEXVOLT™ используется отдельно или в изделии DEWALT на 18 В, то она будет работать в качестве батареи 18 В. Если батарея

FLEXVOLT™ используется в изделии на 54 В или 108 В (две батареи 54 В), то она будет работать в качестве батареи 54 В.

Режим транспортировки: Если к батарее FLEXVOLT™ прикреплена крышка, то батарея находится в режиме транспортировки. Сохраните крышку для транспортировки.

При режиме транспортировки ряды элементов электрически отсоединяются внутри батареи, что в итоге дает

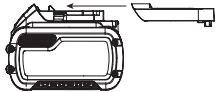

3 батареи с более низкой энергоемкостью в ватт-часах (Вт ч) по сравнению с 1 батареей с более высокой емкостью в ватт-часах. Данное увеличенное количество в 3 батареи с более низкой энергоемкостью может исключить комплект из некоторых ограничений на перевозку, налагаемых на батареи с более высокой энергоемкостью.

Например, энергоемкость в режиме транспортировки указана как 3 × 36 Вт ч, что может означать 3 батареи с емкостью

Пример маркировки режимов эксплуатации и транспортировки



в 36 Вт ч каждая. Энергоемкость в режиме эксплуатации указана как 108 Вт ч (подразумевается 1 батарея).

Рекомендации по хранению

1. Лучшим местом для хранения является прохладное и сухое место, защищенное от прямых солнечных лучей, высокой или низкой температуры. Для оптимальной работы и продолжительного срока службы, храните неиспользуемые аккумуляторные батареи при комнатной температуре.
2. Для достижения максимальных результатов при продолжительном хранении рекомендуется полностью зарядить батарейный комплект и хранить его в прохладном сухом месте вне зарядного устройства.

ПРИМЕЧАНИЕ: Аккумуляторные батареи не должны храниться в полностью разряженном состоянии. Перед использованием аккумуляторная батарея требует повторной зарядки.

Маркировка на зарядном устройстве и аккумуляторной батарее

Помимо пиктограмм, используемых в данном руководстве, на зарядном устройстве и батарее имеются следующие обозначения:



Перед началом работы прочтите руководство по эксплуатации.



См. раздел «Технические характеристики», чтобы узнать время зарядки.



Не касайтесь токопроводящими предметами контактов батареи и зарядного устройства.



Не пытайтесь заряжать поврежденную батарею.



Не подвергайте электроинструмент или его элементы воздействию влаги.



Немедленно заменяйте поврежденный кабель питания.



Зарядку осуществляйте только при температуре от 4 °С до 40 °С.



Для использования внутри помещений.



Утилизируйте отработанные батареи безопасным для окружающей среды способом.



Заряжайте аккумуляторные батареи DEWALT только с помощью соответствующих зарядных устройств DEWALT. Зарядка иных аккумуляторных батарей, кроме DEWALT на зарядных устройствах DEWALT может привести к возгоранию аккумуляторных батарей и возникновению других опасных ситуаций.



Не сжигайте аккумуляторную батарею.



ЭКСПЛУАТАЦИЯ (без крышки для транспортировки). Пример: Энергоемкость указана как 108 Вт ч (1 батарея с 108 Вт ч).



ТРАНСПОРТИРОВКА (с крышкой для транспортировки). Пример: Энергоемкость указана как 3 × 36 Вт ч (3 батареи по 36 Вт ч).

Тип батареи

DCC018 работает от батареи на 18 В.

Могут использоваться следующие типы батарей: DCB181, DCB182, DCB183, DCB183B, DCB184, DCB184B, DCB185, DCB187, DCB546, DCB547. Подробную информацию см. в разделе «Технические характеристики».

Комплектация поставки

В упаковку входят:

- 1 DCC018 Компрессор
- 1 Ионно-литиевая аккумуляторная батарея (модели C1, D1, L1, M1, P1, S1, T1, X1)
- 2 Ионно-литиевые аккумуляторные батареи (модели C2, D2, L2, M2, P2, S2, T2, X2)
- 3 Ионно-литиевые аккумуляторные батареи (модели C3, D3, L3, M3, P3, S3, T3, X3)
- 1 Руководство по эксплуатации

ПРИМЕЧАНИЕ: Аккумуляторные батареи, зарядные устройства и инструментальные ящики не входят в комплект поставки для моделей N. Аккумуляторные батареи и зарядные устройства не входят в комплект поставки для моделей NT. Модели V оснащены аккумуляторной батареей Bluetooth®.

ПРИМЕЧАНИЕ: Словесный товарный знак и логотип Bluetooth® являются зарегистрированными товарными знаками Bluetooth®, SIG, Inc. любое использование этих знаков DEWALT лицензировано. Другие торговые марки и названия принадлежат их владельцам.

- Проверьте инструмент, детали и дополнительные принадлежности на наличие повреждений, которые могли произойти во время транспортировки.
- Перед эксплуатацией внимательно прочтите данное руководство.

Маркировка инструмента

На инструмент нанесены следующие обозначения:



Перед началом работы прочтите руководство по эксплуатации.



Видимое излучение. Не направляйте луч в глаза.



Не подвергайте воздействию дождя или высокой влажности.



Не оставляйте без внимания.

Местоположение кода даты (Рис. А)

Код даты **21**, который также включает год изготовления, напечатан на корпусе.

Пример:

2018 XX XX
Год изготовления

Описание (Рис. А)



ВНИМАНИЕ: Не вносите изменений в конструкцию компрессора/внешнего источника питания или какой-либо его части. Это может привести к повреждению или травме.

- | | |
|--------------------------------------|--|
| 1 Светодиодная подсветка | 12 Аккумуляторная батарея |
| 2 Выключатель питания | 13 Высокообъемное конусное сопло |
| 3 Переключатель режима накачки | 14 Отверстие впуска/откачки |
| 4 Выключатель светодиодной подсветки | 15 Конусное сопло высокого давления |
| 5 Высокообъемный шланг | 16 Игольчатое сопло |
| 6 Ручка регулировки давления | 17 Клапан-переходник Presta |
| 7 Кнопка начала/приостановки накачки | 18 Отверстие выпуска/накачки |
| 8 Дисплей настройки давления/режима | 19 Автомобильный разъем 12 В пост. тока и шнура |
| 9 Дисплей манометра | 20 Разъем внешнего питания (12 В пост. тока или переходник переменного тока) |
| 10 Шланг высокого давления | 21 Код даты |
| 11 Отпирающая кнопка батареи | |

Назначение

Компрессор DEWALT предназначен для работы от аккумуляторной батареи, от питания большинства автомобилей через стандартную розетку 12 В пост. тока, или от внешнего источника питания 13,8 В для накачки автомобильных и велосипедных шин, мячей, плотов, воздушных матрасов, надувных игрушек для бассейна и т. п. Данное изделие предназначено только для профессионального использования.

НЕ ИСПОЛЬЗУЙТЕ в условиях повышенной влажности или поблизости от легковоспламеняющихся жидкостей или газов.

НЕ ИСПОЛЬЗУЙТЕ компрессор в области распыления краски.

Компрессор является профессиональным электроинструментом. **НЕ РАЗРЕШАЙТЕ** детям прикасаться к инструменту. Использование инструмента неопытными пользователями должно происходить под контролем опытного лица.

- **Малолетние дети и люди с ограниченными физическими возможностями.** Этот инструмент не предназначен для использования малолетними детьми или людьми с ограниченными физическими возможностями кроме как под контролем лица, отвечающего за их безопасность.
- Данный инструмент не предназначен для использования лицами (включая детей) с ограниченными физическими, психическими и умственными возможностями, не имеющими опыта, знаний или навыков работы с ним, если они не находятся под наблюдением лица, ответственного за их безопасность. Никогда не оставляйте детей без присмотра с этим инструментом.

СБОРКА И РЕГУЛИРОВКА



ВНИМАНИЕ: Чтобы снизить риск получения серьезной травмы, необходимо выключить инструмент и отсоединить батарею или внешний источник питания, прежде чем выполнять какую-либо регулировку либо удалять/устанавливать какие-либо дополнительные приспособления. Случайный запуск может привести к травме.



ВНИМАНИЕ: Используйте только зарядные устройства и аккумуляторные батареи марки DEWALT.

Установка и извлечение аккумуляторной батареи из инструмента (Рис. А)

ПРИМЕЧАНИЕ: Убедитесь в том, что аккумуляторная батарея **12** полностью заряжена.

Чтобы установить аккумулятор **12** в компрессор, совместите аккумулятор с направляющими в разьеме для аккумулятора, затем вставляйте в разъем до тех пор, пока аккумулятор не будет надежно зафиксирован в инструменте и не будет вылетать.

Чтобы извлечь аккумуляторную батарею из компрессора, нажмите и удерживайте кнопку фиксатора батареи **11** и извлеките батарею из разъема аккумуляторной батареи. Вставьте ее в зарядное устройство, как указано в разделе данного руководства, посвященном зарядному устройству.

Датчик уровня заряда аккумуляторной батареи (Рис. А)

Некоторые аккумуляторные батареи DEWALT оборудованы датчиком уровня заряда в виде трех зеленых светодиодных индикаторов, обозначающих текущий уровень заряда батареи.

Для активирования датчика нажмите и удерживайте кнопку датчика. Комбинация из трех горящих зеленых светодиодных индикаторов обозначает текущий уровень заряда батареи. Когда уровень заряда аккумуляторной батареи упадет ниже эксплуатационного предела, датчик погаснет, а батарее нужно будет зарядить.

ПРИМЕЧАНИЕ: Датчик заряда является индикатором только лишь уровня заряда, оставшегося в батарее. Он не является индикатором работоспособности инструмента и его показания могут меняться в зависимости от компонентов продукта, температуры и области применения.

Хранение шланга и принадлежностей (Рис. А)

Автомобильный разъем 12 В пост. тока и шнур

- Автомобильный разъем 12 В пост. тока **19** может храниться внутри отсека для хранения на боковой части компрессора.

Шланг высокого давления

- Шланг высокого давления **10** расположен в прорези для хранения, расположенной в боковой части инструмента. Поместите шланг высокого давления в прорезь и закрепите с помощью двух фиксаторов.

Высокообъемный шланг

- Высокообъемный шланг **5** расположен в прорези для хранения, расположенной в боковой части инструмента. Поместите высокообъемный шланг в прорезь и закрепите с помощью двух фиксаторов.

Дополнительные принадлежности

- Принадлежности **15**, **16** и **17** хранятся в зажимах, расположенных в боковой части компрессора.

Установка принадлежностей (Рис. А)

Высокообъемный шланг **5** поставляется со стандартным конусным соплом **13**.

Шланг высокого давления **10** может использоваться с приведенными ниже принадлежностями, которые находятся на панели бокового отсека для хранения:

- игольчатое сопло компрессора **16**,
- конусное сопло высокого давления **15**, и
- Клапан-переходник Presta **17**.

ПРИМЕЧАНИЕ: Перед тем как включить компрессор, убедитесь, что каждый из переходников надежно зафиксирован на своем месте.

Установка высокообъемного шланга (Рис. В)

- Извлеките высокообъемный шланг **5** из места хранения.
- Совместите вырезы на шланге с выступами **22** высокообъемного соединения компрессора **18**. Затем подсоедините шланг и поверните против часовой стрелки, чтобы зафиксировать.
- Чтобы снять, поверните шланг по часовой стрелке и потяните.

Многие надувные предметы, особенно надувные матрасы, оборудованы односторонним клапаном, которые предотвращает выпуск воздуха во время накачки. Если заслонка данного клапана не открыта соплом компрессора, накачка воздухом не произойдет. Вставьте сопло в клапан, чтобы сместить заслонку и открыть канал для прохода воздуха.

Светодиодная подсветка (Рис.А)

На ручке компрессора имеется светодиодная подсветка **1**. Для включения подсветки сперва включите устройство, нажав на выключатель питания **2**, затем нажмите на выключатель подсветки **4** на передней части компрессора. Компрессор вместе с подсветкой выключится через две минуты простоя. Для выключения подсветки повторно нажмите на выключатель подсветки **4**.

ПРИМЕЧАНИЕ: Подсветка не отключится до тех пор, пока не отключится сам инструмент.

ЭКСПЛУАТАЦИЯ

Инструкции по эксплуатации



ВНИМАНИЕ: Всегда соблюдайте правила техники безопасности и применимые законы.



ВНИМАНИЕ: Чтобы снизить риск получения серьезной травмы, необходимо выключить инструмент и отсоединить батарею или внешний источник питания, прежде чем выполнять какую-либо регулировку либо удалять/устанавливать какие-либо дополнительные приспособления. Случайный запуск может привести к травме.

Включение (Рис. А)



ВНИМАНИЕ: Опасность взрыва. Не оставляйте работающий компрессор без присмотра. Чрезмерное накачивание шин и других предметов может привести к тяжелым травмам и повреждению собственности.

ПРИМЕЧАНИЕ: Когда питание подается на компрессор от по 12 В разъему автомобиля или внешнего источника питания 18 В (дополнительная принадлежность), ЖК-дисплей будет гореть приблизительно 2 минуты, после чего автоматически выключится/перейдет в режим

ожидания. Это происходит в том случае, если устройство не работает. Для включения системы нажмите на выключатель питания **2**. Одновременно с этим включится ЖК дисплей, а компрессор будет готов к работе.

Перед включением компрессора выберите источник питания: 18 В аккумуляторная батарея **12**, разъем автомобиля 12 В пост. тока **19**, или внешний источник питания (дополнительная принадлежность), затем подсоедините согласно следующим инструкциям. Нажмите на выключатель питания переменного/постоянного тока **2**, расположенный в передней части устройства.

Включение 18 В аккумуляторной батареи

Для использования 18 В аккумуляторной батареи см. раздел **«Установка и извлечение аккумуляторной батареи»**.

Подача питания с помощью автомобильного разъема 12 В пост. тока

Для использования автомобильного разъема 12 В пост. тока **19** подсоедините его к автомобильной розетке 12 В пост. тока. Перед каждым использованием полностью разматывайте шнур 12 В пост. тока. Номинал автомобильного разъема питания должен составлять не менее 12 А.

Подача питания от внешнего источника питания (Рис. С)

 **ВНИМАНИЕ:** Используйте только внешний источник питания, предназначенный для данного изделия. Использование других внешних источников питания может привести к повреждению компрессора или источника питания.

Для использования внешнего источника питания подсоедините выходной шнур постоянного тока внешнего источника питания к разъему внешнего источника питания **20** на боковой части инструмента, затем подсоедините вилку 220–240 В переменного тока к розетке или подходящему удлинителю, подключенному к розетке. Перед каждым использованием полностью разматывайте кабель.

Накачка/откачка с помощью высокообъемного шланга (Рис. А, В)

Высокообъемный шланг предназначен для предметов, содержащих больше количество воздуха, например, надувные матрасы, плоты и плавательные предметы для бассейна.

ПРИМЕЧАНИЕ: Режим большого объема НЕ ИМЕЕТ функции автоматического отключения.

Накачка

1. Извлеките высокообъемный шланг **5** из канала хранения. Подсоедините высокообъемный шланг к высокообъемному выпускному соединению/соединению накачки **18** согласно разделу **«Установка высокообъемного шланга»**.
2. Подсоедините высокообъемный шланг **5** или конусное сопло **13** к предмету, который необходимо накачать.

3. Нажмите на выключатель питания **2**.
4. Затем нажмите на переключатель режимов давления. На дисплее настройки давления/режимов **8** будет отображаться значок накачки/откачки .
5. Затем нажмите кнопку начала/приостановки накачки **7**, чтобы включить компрессор.
6. Для выключения нажмите кнопку начала/приостановки накачки **7**.

Откачка

Выполните шаги с 1 по 6 в разделе **«Накачка»** выше, но подсоедините высокообъемный шланг к отверстию впуска/откачки **14**, Рис. А.

Накачка с помощью высокого давления (Рис. А, В)

 **ВНИМАНИЕ:** Опасность взрыва. Чрезмерное давление может создавать опасность взрыва и травм. Проверьте максимальное давление, указанное производителем надуваемых предметов.

 **ВНИМАНИЕ:** Замена шланга высокого давления должна выполняться в сервисном центре DEWALT.

Шланг высокого давления **10** используется для накачки предметов, требующих высокого давления, таких как шины и баскетбольные мячи.

1. Извлеките шланг высокого давления **10** из прорези для хранения.
 2. Подсоедините сопло согласно разделу **«Установка принадлежностей»**. Подсоедините патрон к ниппелю шины или установите принадлежность для накачки мяча или другого надувного предмета.
 3. Подсоедините или вставьте сопло в накачиваемый предмет.
 4. Нажмите на выключатель питания **2**. По умолчанию компрессор будет работать в режиме накачки под высоким давлением.
- ПРИМЕЧАНИЕ:** Дисплей манометра **9** функционирует только в режиме высокого давления.
- ПРИМЕЧАНИЕ:** Для переключения между единицами измерения нажмите и удерживайте переключатель режима накачки **3** и выключатель светодиодной подсветки **4**, одновременно вращая ручку регулировки давления **6**.
5. Для установок давления вращайте ручку регулировки давления **6**.
 6. Нажмите на кнопку начала/приостановки накачки **7**, чтобы начать накачку.
 7. Чтобы остановить компрессор, в любой момент нажмите на кнопку начала/приостановки накачки **7**.
 8. Когда давление внутри предмета достигнет установленного значения, устройство автоматически отключится.
- ПРИМЕЧАНИЕ:** Через несколько секунд отображаемое давление снизится. Это нормально.

ПРИМЕЧАНИЕ: При выключении выключателя питания ❷ все настройки будут потеряны и их нужно будет ввести повторно. Это функция безопасности, которая предотвращает ЧРЕЗМЕРНУЮ НАКАЧКУ предметов.

Использование компрессора в качестве манометра

! **ПРЕДУПРЕЖДЕНИЕ:** Проверьте давление с помощью подходящего манометра, например, на заправочной станции.

1. Подсоедините высокообъемный шланг ❶ к предмету для проверки.
2. Нажмите на выключатель питания ❷.
3. Давление внутри предмета будет отображаться на дисплее манометра ❸.

ТЕХНИЧЕСКОЕ ОБСЛУЖИВАНИЕ

Компрессор DeWALT имеет длительный срок эксплуатации и требует минимальных затрат на техобслуживание. Для длительной безотказной работы необходимо обеспечить правильный уход за инструментом и его регулярную чистку.

! **ВНИМАНИЕ:** Чтобы снизить риск получения серьезной травмы, необходимо выключить инструмент и отсоединить батарею или внешний источник питания, прежде чем выполнять какую-либо регулировку либо удалять/устанавливать какие-либо дополнительные приспособления. Случайный запуск может привести к травме.

Ремонт

Зарядное устройство, аккумуляторная батарея и внешний источник питания не подлежат обслуживанию пользователем. Если компрессор не включается, проверьте аккумуляторную батарею, все соединения и предохранитель в разьеме автомобиля 12 В пост. тока ❶. В некоторых случаях на дисплее компрессора будет отображаться код ошибки. См. таблицу **Кодов неисправностей**.

Рекомендации по хранению

Храните компрессор в помещении. Лучшим местом для хранения является прохладное и сухое место, защищенное от прямых солнечных лучей, высокой или низкой температуры.



Чистка

! **ВНИМАНИЕ:** Выдувайте грязь и пыль из корпуса сухим сжатым воздухом по мере видимого скопления грязи внутри и вокруг вентиляционных отверстий. Надевайте защитные очки и пылезащитную маску при выполнении этих работ.

! **ВНИМАНИЕ:** Никогда не пользуйтесь растворителями или другими сильнотоксичными химическими веществами для чистки неметаллических частей инструмента.

Эти химикаты могут повредить структуру материала, используемого для производства таких деталей. Используйте ткань, смоченную в мягком мыльном растворе. Не допускайте попадания жидкости внутрь инструмента; никогда не погружайте никакие из деталей инструмента в жидкость.

Дополнительные принадлежности

! **ВНИМАНИЕ:** В связи с тем, что дополнительные принадлежности других производителей, кроме DeWALT, не проходили проверку на совместимость с данным изделием, их использование может представлять опасность. Во избежание травм следует использовать для данного инструмента только дополнительные принадлежности, рекомендованные DeWALT.

Проконсультируйтесь со своим продавцом для получения дополнительной информации.

Защита окружающей среды



Отдельная утилизация. Изделия и аккумуляторные батареи с данным символом на маркировке запрещается утилизировать с обычными бытовыми отходами.

Изделия и аккумуляторные батареи содержат материалы, которые могут быть извлечены или переработаны, снижая потребность в исходном сырье. Пожалуйста, утилизируйте электрические изделия и аккумуляторные батареи в соответствии с местными нормами. Дополнительная информация доступна по адресу www.2helpU.com.

Перезаряжаемая аккумуляторная батарея

Данную аккумуляторную батарею с длительным сроком эксплуатации необходимо перезаряжать, когда она перестает обеспечивать питание, необходимое для выполнения определенных работ. По окончании срока эксплуатации ее следует утилизировать, соблюдая при этом необходимые меры по защите окружающей среды:

- Полностью разрядите батарею до конца и извлеките ее из инструмента.
- Ионно-литиевые аккумуляторные батареи подлежат вторичной переработке. Сдайте их нашему дилеру или в местный центр вторичной переработки. В этих пунктах батареи будут подвергнуты повторной переработке или правильной утилизации.

Дополнительная информация:

Дату изготовления (код даты) указан на корпусе инструмента. Код даты, который так же включает год изготовления, отштампован на поверхности корпуса изделия. Пример: 2021 46 XX, где 2021 – год изготовления, 46-неделя изготовления, XX – код завода изготовителя. ТОВАР СЕРТИФИЦИРОВАН. Орган по сертификации "РОСТЕСТ- Москва", Адрес: 119049, г. Москва, улица Житная,

д. 14, стр. 1; 117418, Москва, Нахимовский просп., 31 (факт.).
Тел.: (499) 1292311, (495) 6682893, E-mail: office@rostest.ru
Изготовитель: Изготовитель: Блэк энд Деккер Холдингс
ГмбХ, Германия, 65510, Идштайн, ул. Блэк энд Деккер, 40, тел.
+496126212790.

Уполномоченное изготовителем юр.лицо: ООО "Стэнли
Блэк энд Деккер", 117485, город Москва, улица Обручева,
дом 30/1, строение 2, Телефон: + 7 (495) 258-3981, факс:
+ 7 (495) 258-3984, E-mail: inbox@dewalt.com. Сведения о
импортере указаны в сопроводительной документации и/
или на упаковке.



Приложение к руководству по эксплуатации электрооборудования для определения месяца производства по номеру текущей календарной недели года

Электрооборудование торговых марок "Dewalt", "Stanley", "Stanley FatMAX", "BLACK+DECKER".

Директивы 2014/30/EU ЕВРОПЕЙСКОГО ПАРЛАМЕНТА И СОВЕТА от 26 февраля 2014 г. "О гармонизации законодательств Государств-членов ЕС в области электромагнитной совместимости", 2006/42/ЕС ЕВРОПЕЙСКОГО ПАРЛАМЕНТА И СОВЕТА от 17 мая 2006 г. "О машинах и оборудовании"; 2014/35/EU ЕВРОПЕЙСКОГО ПАРЛАМЕНТА И СОВЕТА от 26 февраля 2014 г. "О гармонизации законодательств государств-членов в области размещения на рынке электрооборудования, предназначенного для использования в определенных пределах напряжения". Серийный выпуск.

ТОВАР СЕРТИФИЦИРОВАН

Орган по сертификации "РОСТЕСТ- Москва", Адрес: 119049, г. Москва, улица Житная, д. 14, стр. 1; 117418, Москва, Нахимовский просп., 31 (фактический), Телефон: (499) 1292311, (495) 6682893, Факс: (495) 6682893, E-mail: office@rostest.ru

Изготовитель: Изготовитель: Блэк энд Деккер Холдингс ГмбХ, Германия, 65510, Идштгайн, ул. Блэк энд Деккер, 40, тел. +496126212790.

Уполномоченное изготовителем юр.лицо:

ООО "Стэжли Блэк энд Деккер", 117485, город Москва, улица Обручева, дом 30/1, строение 2
Телефон: + 7 (495) 258-3981, факс: + 7 (495) 258-3984, E-mail: inbox@dewalt.com

Сведения о импортере указаны в сопроводительной документации и/или на упаковке

Хранение.

Необходимо хранить в сухом месте, вдали от источников повышенных температур и воздействия солнечных лучей. При хранении необходимо избегать резкого перепада температур. Хранение без упаковки не допускается

Срок службы.

Срок службы изделия составляет 5 лет. Не рекомендуется к эксплуатации по истечении 5 лет хранения с даты изготовления без предварительной проверки.

Дата изготовления (код даты) указана на корпусе инструмента. Код даты, который также включает год изготовления, отштампован на поверхности корпуса изделия.

Пример:

2014 46 XX, где 2014 –год изготовления, 46–неделя изготовления.

Определить месяц изготовления по указанной неделе изготовления можно согласно приведенной ниже таблице.

Транспортировка.

Категорически не допускается падение и любые механические воздействия на упаковку при транспортировке.

При разгрузке/погрузке не допускается использование любого вида техники, работающей по принципу зажима упаковки.

Перечень критических отказов, возможные ошибочные действия персонала.

Не допускается эксплуатация изделия:

- При появлении дыма из корпуса изделия
- При поврежденном и/ или оголенном сетевом кабеле
- при повреждении корпуса изделия, защитного кожуха, рукоятки
- при попадании жидкости в корпус
- при возникновении сильной вибрации
- при возникновении сильного искрения внутри корпуса

Критерии предельных состояний.

- При поврежденном и/или оголенном сетевом кабеле
- при повреждении корпуса изделия

Месяц	Январь	Февраль	Март	Апрель	Май	Июнь	Июль	Август	Сентябрь	Октябрь	Ноябрь	Декабрь	Год производства
Неделя	1	5	9	14	18	23	27	31	36	40	44	49	2018
	2	6	10	15	19	24	28	32	37	41	45	50	
	3	7	11	16	20	25	29	33	38	42	46	51	
	4	8	12	17	21	26	30	34	39	43	47	52	
			13		22			35			48		
Неделя	1	6	10	14	18	23	27	31	36	40	45	49	2019
	2	7	11	15	19	24	28	32	37	41	46	50	
	3	8	12	16	20	25	29	33	38	42	47	51	
	4	9	13	17	21	26	30	34	39	43	48	52	
					22			35			44		
Неделя	1	6	10	14	19	23	27	32	36	40	45	49	2020
	2	7	11	15	20	24	28	33	37	41	46	50	
	3	8	12	16	21	25	29	34	38	42	47	51	
	4	9	13	17	22	26	30	35	39	43	48	52	
				18		31			44				
Неделя	2	6	10	14	19	23	27	32	36	41	45	49	2021
	3	7	11	15	20	24	28	33	37	42	46	50	
	4	8	12	16	21	25	29	34	38	43	47	51	
	5	9	13	17	22	26	30	35	39	44	48	52	
				18		31		40			1		
Неделя	2	6	10	15	19	23	28	32	36	41	45	49	2022
	3	7	11	16	20	24	29	33	37	42	46	50	
	4	8	12	17	21	25	30	34	38	43	47	51	
	5	9	13	18	22	26	31	35	39	44	48	52	
			14		27			40			1		



ГАРАНТИЙНЫЙ ТАЛОН



1. Поздравляем Вас с покупкой высококачественного изделия DEWALT и выражаем признательность за Ваш выбор.
2. При покупке изделия требуйте проверки его комплектности и исправности в Вашем присутствии, инструкцию по эксплуатации и заполненный Гарантийный талон на русском языке. В гарантийном талоне должны быть внесены: модель, дата продажи, серийный номер, дата производства инструмента, название, печать и подпись торговой организации. При отсутствии у Вас правильно заполненного Гарантийного талона, а также несоответствия указанных в нем данных, мы будем вынуждены отклонить Ваши претензии по качеству данного изделия.
3. Во избежание недоразумений, убедительно просим Вас перед началом работы с изделием внимательно ознакомиться с инструкцией по его эксплуатации. Правовой основой настоящих гарантийных условий является действующее Законодательство. Гарантийный срок на данное изделие составляет 36 месяцев и исчисляется со дня продажи. В случае устранения недостатков изделия, гарантийный срок продлевается на период его нахождения в ремонте. Срок службы изделия составляет 5 лет со дня продажи.
4. В случае возникновения каких-либо проблем в процессе эксплуатации изделия рекомендуем Вам обращаться только в уполномоченные сервисные центры DEWALT, адреса и телефоны которых Вы сможете найти на сайте www.2helpU.com или узнать в магазине. Наши сервисные станции - это не только квалифицированный ремонт, но и широкий ассортимент запчастей и принадлежностей.
5. Производитель рекомендует проводить периодическую проверку и техническое обслуживание изделия в уполномоченных сервисных центрах.
6. Наши гарантийные обязательства распространяются только на неисправности, выявленные в течение гарантийного срока и вызванные дефектами производства и / или материалов.
7. Гарантийные условия не распространяются на неисправности изделия, возникшие в результате:
 - 7.1. Несоблюдения пользователем предписаний инструкции по эксплуатации изделия, применения изделия не по назначению, неправильном хранении, использовании принадлежностей, расходных материалов и запчастей, не предусмотренных производителем.
 - 7.2. Механического повреждения (сколы, трещины и разрушения) внутренних и внешних деталей изделия, основных и вспомогательных рукояток, сетевого электрического кабеля, вызванного внешним ударным или любым иным воздействием.
 - 7.3. Попадания в вентиляционные отверстия и проникновение внутрь изделия посторонних предметов, материалов или веществ, не являющихся отходами, сопровождающими применение изделия по назначению, такими как: стружка, опилки, песок, и пр.
 - 7.4. Воздействия на изделие неблагоприятных атмосферных и иных внешних факторов, таких как дождь, снег, повышенная влажность, нагрев, агрессивные среды, несоответствие параметров питающей электросети, указанных на инструменте.
 - 7.5. Стихийного бедствия. Повреждение или утрата изделия, связанное с непредвиденными бедствиями, стихийными явлениями, в том числе вследствие действия непреодолимой силы (пожар, молния, потоп и другие природные явления), а также вследствие перепадов напряжения в электросети и других причин, которые находятся вне контроля производителя.
8. Гарантийные условия не распространяются:
 - 8.1. На инструменты, подвергавшиеся вскрытию, ремонту или модификации вне уполномоченного сервисного центра.
 - 8.2. На детали и узлы, имеющие следы естественного износа, такие как: приводные ремни и колеса, угольные щетки, смазка, подшипники, зубчатое зацепление редукторов, резиновые уплотнения, сальники, направляющие ролики, муфты сцепления, бойки, толкатели, стволы, и т.п.
 - 8.3. На сменные и расходные части: цанги, зажимные гайки и фланцы, фильтры, ножи, шлифовальные подошвы, цепи, звездочки, пыльные шины, защитные кожухи, пилки, абразивы, пыльные и абразивные диски, фрезы, сверла, буры и т.п.
 - 8.4. На неисправности, возникшие в результате перегрузки инструмента (как механической, так и электрической), повлекшей выход из строя одновременно двух и более деталей и узлов, таких как ротора и статора, обеих обмоток статора, ведомой и ведущей шестерни редуктора или других узлов и деталей. К безусловным признакам перегрузки изделия относятся, помимо прочего: появление цветов побежалости, деформация или оплавление деталей и узлов изделия, потемнение или обугливание изоляции проводов электродвигателя под воздействием высокой температуры.

Товар получен в исправном состоянии, без видимых повреждений, в полной комплектации, проверен в моем присутствии, претензий по качеству товара не имею. С условиями гарантийного обслуживания ознакомлен и согласен.

Ф. И. О. и подпись покупателя _____

Уважаемые клиенты, наша сеть авторизованных сервисных центров постоянно расширяется. Актуальную информацию об обслуживании в интересующем вас городе вы можете узнать на сайте

www.2helpU.com

Информация об инструменте

Наименование инструмента	
Модель	
Наименование продавца	
Дата продажи	

М.П.
Продавца

Серийный номер / Дата производства

Инструмент	
Зарядное устройство	
Аккумулятор 1	
Аккумулятор 2	

На сайте www.2helpU.com доступны следующие функции:

- Список авторизованных сервисных центров
- Удобный поиск ближайшего сервисного центра
- Руководство по эксплуатации
- Технические характеристики
- Список деталей и запасных частей
- Схема сборки инструмента

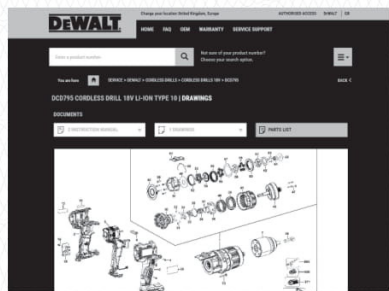

Также данную информацию вы можете получить, позвонив по телефону:
8(800) 1000 876

ОТМЕТКА О ПРОВЕДЕНИИ СЕРВИСНОГО ОБСЛУЖИВАНИЯ

№1	№2	№3	№4
№ заказа	№ заказа	№ заказа	№ заказа
Дата поступления	Дата поступления	Дата поступления	Дата поступления
Дата ремонта	Дата ремонта	Дата ремонта	Дата ремонта
Печать и подпись сервисного центра	Печать и подпись сервисного центра	Печать и подпись сервисного центра	Печать и подпись сервисного центра

КОМПРЕСОР

DCC018

Вітаємо вас!

Ви обрали інструмент виробництва компанії DEWALT. Великий досвід компанії у розробці інструментів та постійна робота над їх вдосконаленням позиціонують компанію DEWALT як надійного партнера користувачів професійного електрообладнання.

Технічні характеристики

		DCC018
Вхід (акумуляторна батарея)	V _{пост. струму}	18
Адаптер змінного струму/рознім постійного струму 12 В	V _{пост. струму}	12-13,8
Тип		1
Тип акумулятора		Літій-іонна
Макс. вхідна потужність (зовнішнє джерело живлення)	Вт	150
Тиск (макс)	бар (кПа)	11 (1100)
Діапазон робочих температур		-18 / +40 °C
Маса (без акумулятора)	кг	2,5



УВАГА! Уважно прочитайте керівництво з експлуатації для зняття ризику отримання травм.

Позначення: Інструкції з техніки безпеки

Умовні позначення, наведені нижче, описують рівень важливості кожної попереджувальної вказівки. Прочитайте керівництво та зверніть увагу на символи, наведені нижче.



НЕБЕЗПЕЧНО! Вказує на безпосередню загрозу, ігнорування якої призведе до смерті або серйозної травми.



УВАГА! Вказує на потенційну загрозу, яка, якщо її не уникнути, може призвести до смерті або серйозної травми.



ОБЕРЕЖНО! Вказує на потенційну загрозу, яка, якщо її не уникнути, може призвести до травми незначної або середньої важкості.

ПРИМІТКА. Вказує на ситуацію, не пов'язану з особою травмою, ігнорування цієї ситуації може призвести до пошкодження майна.



Вказує на ризик ураження електричним струмом.



Вказує на ризик виникнення пожежі.

Загальні попередження з техніки безпеки



УВАГА! Прочитайте всі попередження та інструкції. Невиконання наведених попереджень та інструкцій може призвести до ураження

електричним струмом, пожежі та/або серйозних травм.

ЗБЕРЕЖІТЬ УСІ ПОПЕРЕДЖЕННЯ ТА ІНСТРУКЦІЇ ДЛЯ ВИКОРИСТАННЯ В МАЙБУТНЬОМУ

Безпека робочої зони

- Робоча зона завжди має бути чистою та добре освітленою. Захаращена або темна робоча зона призводить до нещасних випадків.
- Не використовуйте компресор у вибухонебезпечних умовах, наприклад, в присутності легкозаймистих рідин, газів або пилу. Компресори створюють іскри, що можуть запалити пил або пару.
- Тримайте дітей та сторонніх спостерігачів подалі під час використання компресора. Відвернення уваги може призвести до втрати контролю.
- Під час роботи компресор має бути розташований на стійкій поверхні. Не використовуйте компресор на вискій полиці або іншій поверхні, тому що вібрація може спричинити спонтанний рух компресора. Використовуйте його на рівні землі або на невисокій лавці.

Електрична безпека

- Вилка компресора має відповідати розетці. Ніколи жодним чином не змінюйте вилку. Не використовуйте адаптери із заземленими компресорами. Немодифіковані вилки та розетки, що підходять до них, зменшують ризик ураження електричним струмом.
- Уникайте контакту тіла з заземленими поверхнями, такими як труби, радіатори, плити та холодильники. Якщо ваше тіло заземлене, збільшується ризик ураження електричним струмом.
- Не залишайте компресор/зовнішнє джерело живлення під дощем або в умовах підвищеної вологості. Вода, що потрапляє в компресор/зовнішнє джерело живлення, підвищує ризик ураження електричним струмом.
- Не використовуйте кабель живлення не за призначенням. Ніколи не переносьте, не тягніть та не відключайте компресор/зовнішнє джерело живлення від розетки електроживлення за допомогою шнура. Тримайте шнур подалі від високих температур, мастила, гострих предметів та рухомих деталей. Пошкоджені або перекручені шнури підвищують ризик ураження електричним струмом.
- Якщо неможливо уникнути використання компресора/зовнішнього джерела живлення в умовах підвищеної вологості, використовуйте

живлення, захищене пристроєм залишкового струму (RCD). Використання RCD знижує ризик ураження електричним струмом.

- Щоб уникнути небезпек заміну пошкоджених кабелів живлення слід доручити виключно виробнику або кваліфікованому електрику. Існує ризик ураження електричним струмом!

Особиста безпека

- **Будьте в стані готовності, дивіться, що ви робите, та аналізуйте свої дії, працюючи з компресором. Не використовуйте компресор, коли ви втомлені або знаходитесь під впливом наркотичних речовин, алкоголю або ліків.** Втрата уваги під час роботи з компресором може призвести до серйозних травм.
- **Завжди використовуйте засоби захисту вух при використанні компресора.**
- **При використанні компресора слід надягати захисні окуляри, щоб захистити очі від будь-яких сторонніх предметів, що піднімаються струменем повітря.**
- **Одягайтеся відповідним чином. Не вдягайте вільний одяг або прикраси. Тримайте ваше волосся, одяг та рукавички подалі від рухомих деталей.** Вільний одяг, прикраси або довге волосся можуть зачепитися за рухомі деталі.
- **Не відкривайте корпус. Всередині відсутні деталі, які користувач може обслуговувати самостійно.**

Використання та догляд

- **Не використовуйте компресор, вимикач якого не працює.** Компресор, яким не можна керувати за допомогою вимикача, є небезпечним і має бути відремонтований.
- **Безпосередньо після накачування шин перевірте тиск відповідним манометром, наприклад, на своїй заправці.**
- **При переміщенні компресора завжди використовуйте ручку.**
- **Зберігайте вимкнений компресор в недоступному для дітей місці і не дозволяйте особам, незнайомим з компресором або з цією інструкцією, керувати ним.** Компресори є небезпечними, якщо вони використовуються некваліфікованими користувачами.
- **Проводьте технічне обслуговування компресорів. Перевіряйте несумісність або згинання рухомих деталей, наявність ушкоджених частин та інших умов, що можуть впливати на роботу інструмента. Якщо є пошкодження, відремонтуйте компресор перед використанням.** Нещасні випадки часто є результатом того, що інструмент не пройшов відповідного технічного обслуговування.
- **Для власної безпеки дозволяється використовувати тільки приладдя та додаткові пристрої, перелічені в інструкції з використання**

або рекомендовані чи зазначені виробником. Використання приладдя, яке не було схвалене в інструкції з використання або каталозі, може поставити під загрозу вашу особисту безпеку.

Використання та догляд акумулятором

- **Заряджайте інструмент лише за допомогою зарядного пристрою, вказаного виробником.** Зарядний пристрій, що підходить до одного типу акумуляторів, може призвести до пожежі в разі використання з іншим акумулятором.
- **Використовуйте компресори лише з призначеними для них акумуляторами.** Використання інших акумуляторів може призвести до травм або пожежі.
- **Коли акумулятори не використовуються, зберігайте їх подалі від металевих предметів, наприклад скріпок, монет, ключів, цвяхів, гвинтів або інших невеликих предметів, що можуть призвести до замикання двох клем.** Коротке замикання клем акумулятора може призвести до вибуху або пожежі.
- **За невідповідних умов використання рідина може вилетіти з акумулятора; уникайте контакту з цією рідиною.** Якщо контакт таки стався, промийте забруднену ділянку водою. Якщо рідина потрапила в очі, промийте водою та зверніться до лікаря. Рідина, що витікає з акумулятора, може призвести до подразнень та опіків.

Обслуговування

- **Надавайте свій компресор для обслуговування кваліфікованим спеціалістам з ремонту та використовуйте тільки ідентичні замінні деталі.** Це гарантуватиме безпеку компресору, що обслуговується.

ДОДАТКОВІ ПОПЕРЕДЖЕННЯ З ТЕХНІКИ БЕЗПЕКИ ДЛЯ КОМПРЕСОРА



УВАГА! НЕБЕЗПЕКА ДЛЯ ДИХАННЯ.

- Стиснене повітря з компресора є небезпечним для вдихання. Ніколи не вдихайте повітря з компресора або з дихального пристрою, підключеного до компресору.



УВАГА! РИЗИК РОЗРИВУ.

- Занадто великий тиск повітря створює небезпечний ризик розриву. Накачайте предмети тільки в межах, рекомендованих їх виробниками.
- Не залишайте працюючий компресор без нагляду. Це може призвести до вибуху шин або інших предметів.
- Використовуйте відкалібрований манометр для перевірки тиску в шинах перед кожним використанням та при накачуванні шин; правильний тиск в шинах див. на боковині шини.



УВАГА! РИЗИК НЕБЕЗПЕЧНОЇ ОПЕРАЦІЇ.

- Не змінюйте та не намагайтесь ремонтувати пристрій. Ніколи не свердліть отвори, не приварюйте інші предмети та не змінюйте компресор та його аксесуари іншим чином.
- Працюйте лише приладдям або з деталями для обробки повітря з комплекту постачання, розрахованими на тиск не менше 11 бар. Використання будь-якого приладдя, що не рекомендується використовувати з цим компресором, є небезпечним.
- Не балуйтеся. Повітря високого тиску є небезпечним. Не спрямовуйте потік повітря на себе та інших людей.
- Ніколи не спрямовуйте струмінь повітря на людей, тварин або ваше тіло.
- Ніколи не спрямовуйте струмінь повітря на себе жодним чином.



УВАГА! РИЗИК ВИНИКНЕННЯ ПОЖЕЖІ. Компресор може стати гарячим під час використання. Перед тим, як прибрати компресор для зберігання, залиште його для охолодження на 30 хвилин.



УВАГА! Використовуючи акумулятор FLEXVOLT™, переконайтесь, що компресор працює на рівній поверхні екраном догори.

РІДИНА РІДКОКРИСТАЛІЧНОГО ДИСПЛЕЯ (ЗАХОДИ ПЕРШОЇ ДОПОМОГИ)

Якщо рідкий кристал потрапляє на вашу шкіру:

- Повністю промийте область великою кількістю води. Зніміть забруднений одяг.

Якщо рідкий кристал потрапляє у ваше око:

- Промийте уражене око чистою водою, а потім зверніться за медичною допомогою.

Якщо проковтнути рідкий кристал:

- Ретельно промийте рот водою. Пийте велику кількість води і викликайте блювоту. Потім зверніться за медичною допомогою.

Залишкові ризики

Дотримання всіх правил техніки безпеки та застосування пристроїв безпеки не гарантує уникнення певних залишкових ризиків. До такого переліку належать:

- Порушення слуху.
- Ризик тілесних ушкоджень через частинки, які розлітаються.
- Ризик опіків через нагрівання приладдя під час роботи.

Електрична безпека

Електричний двигун розроблений для роботи лише з одним значенням напруги. Завжди перевіряйте напругу акумулятора на відповідність напрузі, що зазначена на таблиці технічних даних. Також переконайтесь, що напруга зарядного пристрою відповідає напрузі мережі живлення.



Ваш зарядний пристрій виробництва компанії DeWALT має подвійну ізоляцію відповідно до EN60335; тому заземлення не є необхідним.

Якщо кабель живлення пошкоджений, його необхідно замінити на спеціальний кабель, який доступний через офіційні сервісні центри DeWALT.

Заміна мережевої вилки (тільки для Великої Британії та Ірландії)

Якщо потрібно встановити нову вилку, виконайте кілька дій:

- Зніміть стару вилку та утилізуйте її, дотримуючись правил техніки безпеки.
- Приєднайте коричневий провідник до активного виходу вилки.
- Приєднайте блакитний провідник до нейтрального виходу.



УВАГА! Жоден провідник не має бути підключений до клеми заземлення.

Дотримуйтеся інструкцій щодо встановлення, які постачаються з якісними вилками. Плавкий запобіжник, що рекомендується: 3 А.

Використання електричного подовжувача

Використовуйте подовжувальний шнур лише за абсолютної необхідності. Використовуйте лише рекомендований подовжувальний шнур, що відповідає споживаній потужності вашого зарядного пристрою (див. **Технічні характеристики**). Мінімальний переріз проводу становить 1 мм²; максимальна довжина – 30 м.

При використанні кабельного барабану завжди витягуйте весь кабель.

ЗБЕРЕГАЙТЕ ЦІ ІНСТРУКЦІЇ

Зарядні пристрої

Зарядні пристрої DeWALT не вимагають налаштувань і розроблені для максимально простого використання.

Важливі інструкції з техніки безпеки для всіх зарядних пристроїв

ЗБЕРЕГАЙТЕ ЦІ ІНСТРУКЦІЇ. У цьому керівництві містяться важливі інструкції з техніки безпеки та використання для сумісних зарядних пристроїв (див. **Технічні дані**).

- Перед використанням зарядного пристрою прочитайте всі інструкції та попередження на зарядному пристрої, акумуляторах та продукті, для якого ці акумулятори використовуються.



УВАГА! Небезпека ураження електричним струмом. Не допускайте потрапляння рідини в зарядний пристрій. Це може призвести до ураження електричним струмом.



УВАГА! Ми рекомендуємо використовувати захисний пристрій відключення з номінальним значенням диференційного струму 30 мА або менше.



ОБЕРЕЖНО! Ризик отримання опіку. Для зниження ризику виникнення травм заряджайте лише акумулятори DeWALT. Інші типи акумуляторів

можуть вибухнути, спричинивши тілесні ушкодження та пошкодження майна.



ОБЕРЕЖНО! Уважно слідкуйте за тим, щоб діти не гралися з пристроєм.

ПРИМІТКА. За певних умов, коли зарядний пристрій підключений до мережі живлення, незахищені контакти всередині зарядного пристрою можуть замкнутися будь-яким стороннім предметом. Сторонні предмети, що проводять струм, наприклад металева стружка, алюмінієва фольга або будь-які металеві деталі, необхідно зберігати подалі від зарядного пристрою. Завжди відключайте зарядний пристрій від розетки, коли акумулятор не встановлений в зарядний пристрій. Відключіть зарядний пристрій від мережі живлення перед його очищенням

- **НЕ намагайтеся заряджати акумулятор зарядними пристроями, що не вказані в цьому керівництві.** Зарядний пристрій та акумулятори даної моделі розроблені для сумісної експлуатації.
- **Дані зарядні пристрої не призначені для зарядки акумуляторів інших типів, крім моделей типу DEWALT.** Використання з іншими акумуляторами може призвести до виникнення пожежі або ураження електричним струмом.
- **Не піддавайте зарядний пристрій впливу дощу або снігу.**
- **При відключенні зарядного пристрою від мережі живлення тягніть за вилку, а не за кабель.** Це зменшить ризик пошкодження вилки та кабелю.
- **Переконайтесь, що кабель розміщений так, щоб на нього не наступали, не ходили по ньому та не піддавали його іншим фізичним впливам.**
- **Не використовуйте подовжувальні шнур окрім випадків, коли це абсолютно необхідно.** Використання невідповідних подовжувальних шнурів може призвести до пожежі або ураження електричним струмом.
- **Не кладіть будь-які предмети на зарядний пристрій та не залишайте зарядний пристрій на м'якій поверхні, що може заблокувати вентиляційні отвори та призвести до надмірного нагрівання.** Розташуйте зарядний пристрій подалі від джерел тепла. Зарядний пристрій вентилюється крізь отвори у верхній та нижній частинах корпусу.
- **Не використовуйте зарядний пристрій із пошкодженим кабелем або вилкою – їх потрібно негайно замінити.**
- **Не використовуйте зарядний пристрій, якщо той отримав різкий удар, впав або був пошкоджений іншим чином.** Віднесіть його до авторизованого сервісного центру.
- **Якщо зарядний пристрій вимагає технічного обслуговування або ремонту, не розбирайте його самотужки, а віднесіть до авторизованого сервісного центру.** Невідповідні способи використання

можуть призвести до виникнення пожежі або ураження електричним струмом.

- Якщо кабель живлення пошкоджено, для уникнення небезпеки його необхідно негайно замінити, звернувшись до виробника, спеціаліста сервісного центру або іншого кваліфікованого спеціаліста.
- **Відключайте зарядний пристрій від розетки перед його очищенням. Це дозволяє знизити ризик ураження електричним струмом.** Видалення акумулятора не знижує ризик.
- **НИКОЛИ не намагайтесь з'єднати два зарядні пристрої.**
- **Цей зарядний пристрій розрахований на роботу зі стандартною напругою побутової електромережі 230 В. Не намагайтесь використовувати його з іншою напругою.** Це не стосується автомобільних зарядних пристроїв.

Зарядка акумулятора (рис. А)

1. Підключіть зарядний пристрій до відповідної розетки перед встановленням акумулятора.
2. Вставте акумуляторний блок **12** у зарядний пристрій, переконавшись, що акумулятор встановлено у зарядний пристрій до упору. Червоний індикатор (зарядки) буде часто миготіти, указуючи на початок процесу зарядки.
3. Коли зарядку завершено, червоний індикатор горить, не блимаючи. Це означає, що акумулятор повністю заряджений та може використовуватися одразу або залишатися в зарядному пристрої. Щоб витягнути акумулятор із зарядного пристрою, натисніть кнопку деблокування **11** на акумуляторі.

ПРИМІТКА. Щоб забезпечити максимальну продуктивність та тривалість роботи літій-іонних акумуляторів, повністю заряджайте їх перед першим використанням.

Робота зарядного пристрою

Щоб визначити статус заряджання акумулятора, перевірте описані нижче індикатори.

Індикатори зарядки	
	Заряджається
	Повністю заряджений
	Затримка через надмірно високу/низьку температуру акумулятора*

* Червоний індикатор буде продовжувати миготіти, а жовтий індикатор буде горіти під час виконання цього завдання. Коли акумулятор досягає відповідної температури, жовтий індикатор вимикається, а зарядний пристрій відновлює процес зарядки.

Сумісний зарядний пристрій (пристрої) не буде заряджати несправний акумулятор. Зарядний пристрій розпізнає несправну батарею та не ввімкне світловий індикатор.

ПРИМІТКА. Це також може свідчити про проблему з зарядним пристроєм.

Якщо виявлено проблему з зарядним пристроєм, віднесіть зарядний пристрій та акумулятор для перевірки в авторизований сервісний центр.

Затримка через надмірно високу/низьку температуру батареї

Якщо зарядний пристрій визначає, що акумулятор є надмірно гарячим або холодним, він автоматично вмикає режим температурної затримки, припиняючи процес зарядки, доки акумулятор не досягне відповідної температури. Зарядний пристрій автоматично перемикається в режим зарядки акумулятора. Ця функція забезпечує максимальний термін служби акумулятора. Холодний акумулятор буде заряджатися повільніше порівняно з теплим акумулятором. Акумулятор буде заряджатися повільніше протягом всього циклу зарядки та не повернеться до максимальної швидкості зарядки, навіть при нагріванні.

Зарядний пристрій DCB118 оснащений внутрішнім вентилятором, призначеним для охолодження акумулятора. Вентилятор автоматично вмикається, коли акумулятор потребує охолодження. Ніколи не використовуйте зарядний пристрій, якщо вентилятор працює неналежним чином або вентиляційні отвори заблоковані. Уникайте потрапляння сторонніх предметів у зарядний пристрій.

Електронна система захисту

Інструменти з літій-іонними акумуляторами XR розроблені з використанням системи електронного захисту, яка захищає акумулятор від перевантаження, перегрівання або повної розрядки.

Пристрій автоматично вмикається, якщо спрацьовує електронна система захисту. У цьому випадку встановіть літій-іонний акумулятор у зарядний пристрій до повної зарядки.

Кріплення на стіну

Ці зарядні пристрої можна закріпити на стіні, чи поставити на стіл або іншу робочу поверхню. При кріпленні на стіну розташуйте зарядний пристрій недалеко від електричної розетки, а також подалі від кутів та інших перешкод, що заважають повітряному потоку. Скористайтеся задньою частиною зарядного пристрою в якості шаблону для розташування кріпильних гвинтів на стіні. Надійно зафіксуйте зарядний пристрій за допомогою шурупів (потрібно придбати окремо) довжиною приблизно 25,4 мм з голівкою діаметром 7-9 мм, що закручуються в дерев'яну поверхню до оптимальної глибини, щоб залишилося приблизно 5,5 мм. Вирівняйте отвори на задній поверхні зарядного пристрою з частиною шурупів, що виступає, після чого повністю вставте шурупи в отвори.

Інструкції з очищення зарядного пристрою



УВАГА! Небезпека ураження електричним струмом. Відключіть зарядний пристрій від розетки змінного струму перед його очищенням. Бруд та жир можна видалити з поверхні зарядного пристрою за допомогою тканини або м'якої неметалевої щітки. Не використовуйте

воду та мийні розчини. Не дозволяйте рідині потрапляти всередину інструмента та ніколи не занурюйте деталі інструмента в рідину.

Акумулятор

Важливі інструкції з техніки безпеки для різних типів акумуляторів

При замовленні змінних акумуляторів не забудьте вказати номер за каталогом та напругу.

Новий акумулятор заряджений не повністю. Перед використанням акумулятора та зарядного пристрою прочитайте всі нижче наведені інструкції з техніки безпеки. Після цього виконайте всі вказані пункти процедури зарядки.

ПРОЧИТАЙТЕ ВСІ ІНСТРУКЦІЇ

- **Не заряджайте та не використовуйте акумулятор у вибухонебезпечних умовах, наприклад в присутності легкозаймистих рідин, газів або пилу.** При встановленні або видаленні акумулятора з зарядного пристрою можуть спалахнути пил або випари.
- **На прикладайте зусилля, вставляючи акумулятор в зарядний пристрій. Жодним чином не змінюйте акумулятор для його встановлення в несумісний зарядний пристрій, тому що він може розірватися та спричинити серйозні травми.**
- **Заряджайте акумулятори лише за допомогою зарядного пристрою DeWALT.**
- **НЕ занурюйте акумулятор у воду та інші рідини та не бризкайте на нього.**
- **Не зберігайте та не використовуйте інструмент та акумулятор у місцях, де температура може сягати або перевищувати 40 °C (104 °F) (наприклад, біля гаражів або металевих будівель влітку).**
- **Не спалюйте акумулятор, навіть якщо він сильно пошкоджений або повністю зношений.** Акумулятор може вибухнути у вогні. Коли літій-іонні акумулятори горять, утворюються токсичні випаровування та речовини.
- **Якщо вміст акумулятора потрапив на шкіру, негайно промийте це місце м'яким мильним розчином та водою.** Якщо рідина з акумулятора потрапила в очі, промийте відкрите око протягом 15 хвилин або доки подразнення не зникне. Якщо необхідно звернутися до лікаря, укажіть, що акумуляторний електроліт складається з суміші рідких органічних вулканічних солей та солей літію.
- **Вміст відкритого акумулятора може спричинити подразнення дихальних шляхів.** Вийдіть на свіже повітря. Якщо симптоми не зникають, зверніться до лікаря.
- **УВАГА! Ризик отримання опіку.** Рідина з акумулятора може спалахнути, якщо на неї потрапить іскра або полум'я.
- **УВАГА! За жодних умов не намагайтесь відкрити акумулятор.** За будь-якого пошкодження

акумулятора не встановлюйте його у зарядний пристрій. Не бийте, не кидайте та не пошкоджуйте акумулятор. Не використовуйте акумулятор та зарядний пристрій, якщо ті отримали різкий удар, впали або були пошкоджені іншим чином (наприклад, були проколоті цвяхом, вдарені молотком, на них наступили). Це може призвести до ураження електричним струмом. Пошкоджені акумулятори необхідно повернути в сервісний центр для переробки.



УВАГА! Безпека виникнення пожежі. Зберігайте та переносьте акумулятор так, щоб металеві предмети не торкалися його відкритих контактів. Наприклад, не кладіть акумулятор у фартух, кишені, ящики з інструментами, коробки з наборами приладдя, шухляди тощо, де можуть бути цвяхи, гвинти, ключі тощо.



ОБЕРЕЖНО! Коли інструмент не використовується, залиште його на нерухомій поверхні в положенні на боці, гарантуючи його безпеку від падіння чи інших випадкових пошкоджень. Деякі інструменти з великими акумуляторами можна ставити на акумулятор, однак їх легко перевернути.

Транспортування



УВАГА! Безпека виникнення пожежі. Під час перевезення акумуляторів може виникнути пожежа, якщо контакти акумулятора випадково вийдуть в контакт з електропровідним матеріалом. При перевезенні акумуляторів переконайтесь, що їхні контакти захищені та добре ізольовані від матеріалів, які можуть увійти з ними в контакт та викликати коротке замикання.

Акумулятори DeWALT відповідають всім нормам перевезення, описаним у галузевих та законодавчих положеннях, включно з рекомендаціями ООН про перевезення небезпечних вантажів, правилами перевезення небезпечних вантажів Міжнародної організації повітряного транспорту (IATA), міжнародними правилами перевезення небезпечних вантажів водним транспортом (IMDG) та Європейській угоді про міжнародне дорожнє перевезення небезпечних вантажів (ADR). Літій-іонні елементи і акумулятори були перевірені відповідно до розділу 38.3 посібника тестів та критеріїв щодо рекомендацій ООН з перевезення небезпечних вантажів.

Здебільшого перевезення акумуляторів DeWALT може бути класифіковано як перевезення небезпечних речовин, що повністю підпадають під Клас 9. Загалом тільки вантажі, що містять літій-іонні акумулятори ємністю більше 100 ват-годин (Вт-год.), вимагають транспортування відповідно до норм перевезення небезпечних речовин, що повністю підпадають під Клас 9. На всі літій-іонні акумулятори нанесено значення ват-годин. Більше того, через складності законодавчих норм компанія DeWALT не рекомендує транспортування окремо літій-іонних акумуляторів повітряним транспортом, незалежно від показника ват-годин. Транспортування

інструментів з акумуляторами (у комплекті) можна виконувати повітряним транспортом, якщо значення ват-годин не перевищує 100 Вт-год.

Незалежно від того, чи підлягає вантаж регламентним вимогам чи відноситься до переліку їх виключень, вантажовідправник несе відповідальність за відповідність чинним вимогам щодо вимог до упакування, етикеток/маркування та документації.

Інформація, що наводиться у цьому розділі керівництва, сумлінно перевірена та вважається дійсною на момент складання документації. Проте чинні нормативи можуть підлягати змінам. Покупець несе відповідальність за дотримання законодавчих вимог.

Транспортування батареї FLEXVOLT™

Батарея DeWALT FLEXVOLT™ має два режими: **використання та транспортування.**

Режим використання. При використанні батареї FLEXVOLT™ окремо або у продукті DeWALT 18 В вона працює як батарея потужністю 18 В. Якщо батарею FLEXVOLT™ встановлено у пристрій потужністю 54 В або 108 В (дві батареї 54 В), вона буде працювати як батарея 54 В.

Режим транспортування. Якщо на батарею FLEXVOLT™ встановлено кришку, батарея знаходиться у режимі транспортування. Не знімайте цю кришку при транспортуванні.

У режимі транспортування послідовність електричних елементів акумулятора роз'єднана, що створює 3 акумулятори з меншим значенням Вт-год в порівнянні з 1 акумулятором із більшим значенням цього показника. Ці 3 акумулятори з нижчим значенням ват-годин можуть бути виключені з певних норм транспортування, що застосовуються для акумуляторів з більшим значенням ват-годин.

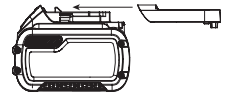

Наприклад, показник транспортування може бути 3 × 36 Вт-год, що означає 3 акумулятори по 36 Вт-год кожний. При

Приклад маркування способів використання та транспортування

	Use: 108 Wh
	Transport: 3x36 Wh

цьому показник Вт-год в режимі використання може бути вказаний як 108 Вт-год (1 акумулятор).

Рекомендації щодо зберігання

1. Найкращим місцем для зберігання інструмента є прохолодне сухе місце, куди не потрапляють прямі сонячні промені та немає доступу тепла та холоду. Для забезпечення оптимальної продуктивності та терміну служби акумуляторів зберігайте їх при кімнатній температурі, коли вони не використовуються.
2. При тривалому зберіганні для оптимального результату рекомендується помістити повністю заряджений акумулятор у сухе прохолодне місце поза зарядним пристроєм.

ПРИМІТКА. Не рекомендується зберігати акумулятор повністю розрядженим. Акумулятор потрібно перезарядити перед використанням.

Етикетки на зарядному пристрої та акумуляторі

Крім символів, що використовуються у цьому керівництві, етикетки на зарядному пристрої та акумуляторі можуть містити наведені нижче позначки.



Прочитайте інструкції цього керівництва перед використанням.



Див. розділ **Технічні дані** щодо часу зарядки.



Уникайте контакту з електропровідними об'єктами.



Не заряджайте пошкоджені акумулятори.



Не піддавайте впливу води.



Негайно замініть пошкоджений шнур живлення.



Заряджайте акумулятор за температури 4-40 °С.



Лише для використання у приміщенні.



Утилізуйте акумулятори з належною турботою про навколишнє середовище.



Заряджайте акумулятори DEWALT лише за допомогою спеціальних зарядних пристроїв DEWALT. Зарядка інших типів акумуляторів, крім DEWALT, за допомогою зарядного пристрою DEWALT може спричинити вибух акумулятора або інші небезпечні ситуації.



Не кидайте акумулятори у відкритий вогонь.



ВИКОРИСТАННЯ (без кришки для транспортування). Приклад: Значення Вт-год становить 108 Вт-год (1 акумулятор потужністю 108 Вт-год).



ТРАНСПОРТУВАННЯ (зі встановленою кришкою для транспортування). Приклад: Значення Вт-год становить 3 × 36 Вт-год (3 акумулятори потужністю 36 Вт-год).

Тип акумулятора

Пристрій DCC018 працює від акумулятора потужністю 18 Вольт.

Для експлуатації придатні акумулятори наступних моделей: DCB181, DCB182, DCB183, DCB183B, DCB184, DCB184B, DCB185, DCB187, DCB546, DCB547. Див. додаткову інформацію у розділі **Технічні дані**.

Комплект поставки

До комплекту входить:

- 1 Компресор DCC018
- 1 Літій-іонний акумулятор (моделі C1, D1, L1, M1, P1, S1, T1, X1)
- 2 Літій-іонні акумулятори (моделі C2, D2, L2, M2, P2, S2, T2, X2)
- 3 Літій-іонний акумулятор (моделі C3, D3, L3, M3, P3, S3, T3, X3)
- 1 Керівництво з експлуатації

ПРИМІТКА. Акумулятори, зарядні пристрої та коробки для зберігання не входять до комплекту моделей N. Акумулятори та зарядні пристрої не входять до комплекту моделей NT. Моделі B включають акумулятори для приладів з підтримкою Bluetooth®.

ПРИМІТКА. Текстовий знак та логотипи Bluetooth® є зареєстрованими товарними знаками, що належать компанії Bluetooth®, SIG, Inc. Будь-яке використання таких знаків компанією DEWALT здійснюється згідно з ліцензією. Інші торгові марки й торгові назви належать відповідним власникам.

- *Перевірте інструмент, деталі та приладдя на пошкодження, що могли виникнути під час транспортування.*
- *Перед використанням уважно прочитайте та повністю зрозумійте це керівництво.*

Маркування на інструменті

На інструменті є наступні піктограми:



Прочитайте інструкції цього керівництва перед використанням.



Видиме випромінювання. Не дивіться на джерело світла.



Не залишайте під дощем та за умов підвищеної вологості.



Не залишайте без нагляду.

Розташування коду дати (рис. А)

Код дати **21**, що включає також рік виробництва, наноситься на корпус.

Приклад:

2018 XX XX

Рік виробництва

Опис (рис. А)



УВАГА! Ніколи не модифікуйте компресор/зовнішнє джерело живлення або їх деталі. Це може призвести до пошкодження майна або тілесних ушкоджень.

- 1 Світлодіодна підсвітка
- 2 Вимикач живлення
- 3 Перемикач режиму накручування

- 4 Вимикач світлодіодного освітлення
- 5 Шланг великого об'єму
- 6 Ручка регулювання тиску
- 7 Кнопка запуску/паузи накачування
- 8 Дисплей налаштування тиску/режиму
- 9 Дисплей манометра
- 10 Шланг високого тиску
- 11 Кнопка розблокування акумулятора
- 12 Акумулятор
- 13 Конічна насадка великого об'єму
- 14 Порт входу/спущення
- 15 Конічна насадка високого тиску
- 16 Голка компресора
- 17 Адаптер клапана Presta
- 18 Порт виходу/накачування
- 19 Автомобільний рознім і шнур 12 В постійного струму
- 20 Рознім зовнішнього живлення (адаптер 12 В постійного або змінного струму)
- 21 Код дати

Сфера застосування

Ваш компресор виробництва компанії DEWALT розроблений для бездротового використання з будь-яким автомобілем зі стандартною розеткою 12 В постійного струму або від зовнішнього джерела живлення DEWALT 13,8 В для накачування шин автомобіля або велосипеда, м'ячів, надувних матраців та надувних басейнів тощо. Цей пристрій призначений лише для професійного використання.

НЕ використовуйте за умов підвищеної вологості або в присутності легкозаймистих рідин та газів.

НЕ використовуйте компресор в зонах розпилення фарби. Цей компресор є професійним електричним інструментом.

НЕ дозволяйте дітям підходити на небезпечну відстань та торкатися інструмента. Використання інструмента недосвідченими операторами потребує нагляду.

- **Діти та хворі люди.** Цей пристрій не призначений для експлуатації дітьми та особами з обмеженими розумовими та фізичними можливостями без стороннього контролю.
- Цей пристрій не призначений для використання особами (включаючи дітей) із зниженими фізичними, сенсорними або розумовими можливостями або особами, яким бракує досвіду або знань за винятком випадків, коли такі особи працюють під наглядом особи, яка несе відповідальність за їх безпеку. Не можна залишати дітей наодинці з цим приладом.

МОНТАЖ ТА НАЛАШТУВАННЯ

⚠ УВАГА! Щоб знизити ризик серйозних тілесних ушкоджень, вимкніть інструмент та відключіть акумулятор або зовнішнє джерело живлення перед виконанням будь-яких налаштувань або зніманням/встановленням додаткового обладнання або приладдя.
Випадковий запуск може призвести до травм.

⚠ УВАГА! Використовуйте лише акумулятори та зарядні пристрої фірми DEWALT.

Установка акумулятора в інструмент та його виймання з інструмента (рис. А)

ПРИМІТКА. Переконайтеся, що ваш акумулятор **12** повністю заряджений.

Щоб встановити акумулятор **12** в компресор, вирівняйте акумулятор по напрямним у батарейному відсіку компресора. Просуньте його у відсік до щільного закріплення. Переконайтеся, що він не від'єднаний.

Щоб вийняти акумулятор з компресора, натисніть і утримуйте кнопку розблокування **11** та вийміть акумулятор з батарейного відсіку. Вставте акумулятор у зарядний пристрій, як описано у розділі щодо зарядного пристрою цього керівництва.

Акумулятори з індикатором рівня заряду (рис. А)

Деякі акумулятори DEWALT оснащені індикатором заряду з трьох зелених світлодіодів, що вказують рівень заряду акумулятору, що залишився.

Щоб увімкнути індикатор заряду, натисніть та утримуйте кнопку індикатора заряду. Три зелені світлодіоди будуть горіти відповідним чином, відображаючи рівень зарядки акумулятора. Коли рівень заряду акумулятора нижче відповідного ліміту, індикатор рівня заряду не горить, а акумулятор потрібно зарядити.

ПРИМІТКА. Індикатор рівня заряду показує лише рівень заряду, що залишився в акумуляторі. Він не показує функціональність інструмента, а його показники можуть змінюватися відповідно до комплектиності інструмента, температури та способу застосування.

Зберігання шланга та приладдя (рис. А)

Автомобільний рознім і шнур 12 В постійного струму

- Автомобільний рознім 12 В постійного струму **19** можна зберігати у відсіку для зберігання збоку компресора.

Шланг високого тиску

- Шланг високого тиску **10** розташований на каналі для зберігання збоку пристрою. Закрутіть шланг високого тиску всередину каналу і закріпіть в двох затискачах.

Шланг великого об'єму

- Шланг великого об'єму **5** розташований на каналі для зберігання збоку пристрою. Закрутіть шланг великого об'єму всередину каналу і закріпіть в двох затискачах.

Приладдя

- Приладдя **15**, **16** і **17** зберігається в затискачах, розташованих збоку компресора.

Встановлення приладдя (рис. А)

Шланг великого об'єму **5** оснащений стандартною конічною насадкою **13**).

Шланг високого тиску **10** може бути оснащений наступними насадками, які знаходяться на боковій панелі відсіку для зберігання:

- голчастий клапан компресора **16**,

- конічна насадка високого тиску **15** та
- адаптер клапана Presta **17**.

ПРИМІТКА. Перед включенням компресора переконайтеся, що кожен з цих адаптерів надійно зафіксований на своєму місці.

Встановлення шлангу великого об'єму (рис. В)

- Вийміть шланг великого об'єму **5** з місця його зберігання.
- Зіставте виймки шланга зі штуцерами **22** порту виходу/накачування насоса великої продуктивності **18**. Потім надягніть шланг і закрутіть проти годинникової стрілки, щоб закріпити.
- Щоб зняти шланг, поверніть його за годинниковою стрілкою і витягніть.

Більшість надувних виробів мають внутрішній клапан, який запобігає виходу повітря у процесі накачування, особливо надувні матраци. Якщо цей клапан не зміщено соплом, виріб не буде надуватися. Добре натисніть соплом на клапан і переконайтеся, що клапан відкрито.

Світлодіодне джерело робочого світла (рис. А)

Світлодіодне джерело робочого світла **1** розташоване на ручці компресора. Щоб увімкнути робоче світло, спочатку увімкніть пристрій, натиснувши вимикач живлення **2**, потім натисніть вимикач освітлення **4** спереду компресора. Компресор вимкнеться через дві хвилини простою, в тому числі і освітлення. Для увімкнення робочого світла натисніть вимикач освітлення **4** знову.

ПРИМІТКА. Світло не вимкнеться до тих пір, поки не вимкнеться весь пристрій.

ЕКСПЛУАТАЦІЯ

Інструкції з використання



УВАГА! Завжди дотримуйтесь усіх інструкцій з техніки безпеки та відповідних норм.



УВАГА! Щоб знизити ризик серйозних тілесних ушкоджень, вимкніть інструмент та відключіть акумулятор або зовнішнє джерело живлення перед виконанням будь-яких налаштувань або зніманням/встановленням додаткового обладнання або приладдя.

Випадковий запуск може призвести до травм.

Увімкнення (рис. А)



УВАГА! Ризик розриву. Не залишайте працюючий пристрій без нагляду. Надмірне накачування шин та інших предметів може призвести до серйозних травм та пошкодження майна.

ПРИМІТКА. При подачі живлення на компресор через автомобільний рознім 12 В, акумулятор 18 В або зовнішнє джерело живлення (додаткове приладдя) РК-дисплей працює протягом приблизно 2 хвилин, після чого дисплей

вимикається/переходить в сплячий режим. Це відбувається, коли пристрій не працює. Щоб пробудити систему, натисніть вимикач живлення **2**. Тепер увімкнеться РК-дисплей, і компресор буде готовий до роботи.

Перед увімкненням компресора визначте, який тип джерела живлення ви будете використовувати: акумуляторна батарея 18 В **12**, автомобільний рознім постійного струму 12 В **19** або зовнішнє джерело живлення (додаткове приладдя), і підключіть їх, дотримуючись наступних інструкцій. Потім можна натиснути вимикач живлення змінного/постійного струму **2**, розташований спереду пристрою.

Живлення від акумуляторної батареї 18 В

Для використання акумуляторної батареї 18 В див. розділ **Установка та виймання акумуляторної батареї**.

Живлення від автомобільного розніму 12 В постійного струму

Для використання автомобільного розніму 12 В постійного струму **19** підключіть його до гнізда для приладдя 12 В постійного струму вашого автомобіля. Перед кожним використанням повністю розмотуйте шнур 12 В постійного струму. Гніздо для приладдя автомобіля має бути розраховане на номінальний струм не менше 12А.

Живлення від зовнішнього джерела живлення (рис. С)



УВАГА! Використовуйте лише зовнішнє джерело живлення, рекомендоване для даного продукту.

Використання будь-якого іншого зовнішнього джерела живлення може пошкодити компресор або джерело живлення.

Для використання зовнішнього джерела живлення приєднайте вихідний шнур постійного струму від зовнішнього джерела живлення до розніму зовнішнього джерела живлення **20** на боковій панелі пристрою, потім вставте кінець шнура змінного струму 220–240 В в електричну розетку або подовжувач відповідного розміру, підключений до електричної розетки. Перед кожним використанням повністю розмотуйте шнур постійного струму.

Надування/спущення за допомогою великого об'єму (рис. А, В)

Шланг великого об'єму призначений для використання з об'єктами, які вміщують велику кількість повітря, такими як надувні матраци, плоти і надувні басейни.

ПРИМІТКА. Режим великого об'єму НЕ має функції автоматичного відключення.

Накачування

1. Вийміть шланг великого об'єму **5** з каналу його зберігання. Підключіть шланг великого об'єму до порту виходу/накачування **18**, як описано в розділі **Встановлення шлангу великого об'єму**.
2. Вставте шланг великого об'єму **5** або його конічну насадку **13** в предмет, що накачується.
3. Натисніть вимикач живлення **2**.

- Потім натисніть перемикач режиму тиску. Ви побачите символ накачування/ випускання на дисплеї налаштування тиску/режиму **8** .
- Потім натисніть кнопку запуску/паузи накачування **7**, щоб увімкнути насос.
- Щоб вимкнути, натисніть кнопку пуску/паузи накачування **7**.

Спущення

Виконайте кроки з 1 по 6 в розділі **Накачування** вище, але підключіть шланг великого об'єму до порту входу/ випускання **14**, рис. А.

Надування за допомогою високого тиску (рис. А, В)

УВАГА! Ризик розриву. *Перевищення допустимого тиску може стати причиною вибуху й отримання тілесної травми. Накачайте предмети тільки в межах, рекомендованих їх виробниками.*

УВАГА! *Заміна шланга високого тиску виконується сервісною організацією DEWALT.*

Шланг високого тиску **10** призначений для використання з предметами, які вимагають більшого тиску повітря, такими як шини та баскетбольні м'ячі.

- Вийміть шланг високого тиску **10** з каналу його зберігання.
- Прикріпіть насадку, як описано в розділі **Встановлення приладдя**. Прикріпіть фіксатор до золотника шини для накачування шини або прикріпіть приладдя для накачування м'яча або іншого надувного предмета.
- Прикріпіть або вставте насадку в предмет, що накачується.
- Натисніть вимикач живлення **2**. За замовчуванням компресор працює в режимі високого тиску.
ПРИМІТКА. На дисплеї манометра **9** відображається тільки тиск накачування, коли компресор знаходиться в режимі високого тиску.
ПРИМІТКА. Для перемикання між предметами натисніть та утримуйте перемикач режиму накачування **3** та вимикач світлодіодного освітлення **4**, обертаючи ручку регулювання тиску **6**.
- Поверніть ручку регулювання тиску **6**, щоб встановити бажаний тиск.
- Натисніть кнопку запуску/паузи накачування **7**, щоб почати накачування.
- Щоб у будь-який момент зупинити компресор, натисніть кнопку запуску/паузи накачування **7**.
- Коли предмет, який потрібно накачати, досягне заданого значення, пристрій автоматично вимкнеться.
ПРИМІТКА. Ви можете помітити, що фактичний показник тиску може впасти через пару секунд. Це нормально.

ПРИМІТКА. Після вимкнення вимикача харчування **2** усі налаштування будуть втрачені, і їх потрібно буде знову встановити. Це захисна функція для запобігання ризику перекачування предметів.

Використання компресора в якості манометра

УВАГА! *ОБЕРЕЖНО! Перевірте тиск відповідним манометром, наприклад, на своїй заправці.*

- Приєднайте шланг великого об'єму **10** до предмета, що перевіряється.
- Натисніть вимикач живлення **2**.
- На дисплеї манометра **9** відобразиться тиск предмета.

ТЕХНІЧНЕ ОБСЛУГОВУВАННЯ

Ваш компресор DEWALT призначений для роботи протягом довгого часу з мінімальним обслуговуванням. Довга задовільна робота приладу залежить від належного обслуговування приладу та регулярного його очищення.

УВАГА! *Щоб знизити ризик серйозних тілесних ушкоджень, вимкніть інструмент та відключіть акумулятор або зовнішнє джерело живлення перед виконанням будь-яких налаштувань або зніманням/встановленням додаткового обладнання або приладдя.*
Випадковий запуск може призвести до травм.

Ремонт

Зарядний пристрій, акумулятор та зовнішнє джерело живлення не підлягають обслуговуванню. Якщо компресор не вмикається, перевірте акумулятор, всі з'єднання і запобіжник в автомобільному рознімі 12 В постійного струму **19**. При певних умовах на дисплеї компресора буде відображатися код помилки. Див. діаграму **Кодові позначення помилок**.

Рекомендації щодо зберігання

Зберігайте компресор в приміщенні. Найкращим місцем для зберігання інструмента є прохолодне сухе місце, куди не потрапляють прямі сонячні промені та немає доступу тепла та холоду.



Очищення

УВАГА! *Коли пил та бруд стають помітними та починають накопичуватися біля вентиляційних отворів, видавайте бруд та пил зсередини основного корпусу за допомогою сухого повітря. Використовуйте рекомендовані засоби захисту органів зору та рекомендовану протипилову маску при виконанні цієї операції.*

УВАГА! *Ніколи не використовуйте розчинники та інші агресивні хімічні засоби для очищення неметалевих деталей інструмента. Такі хімічні речовини можуть нанести шкоду матеріалам, що використовуються в цих деталях. Використовуйте вологу тканину, змочену лише водою з м'яким милом. Не дозволяйте рідині потрапляти всередину*

інструмента та ніколи не занурюйте деталі інструмента в рідину.

Додаткове приладдя



УВАГА! Через те, що інші аксесуари, що не рекомендовані компанією DeWALT не були перевірені з цим продуктом, використання таких аксесуарів з цим інструментом може бути небезпечним. Щоб знизити ризик травми використовуйте лише аксесуари, рекомендовані компанією DeWALT.

Зверніться до свого дилера для отримання подальшої інформації щодо відповідного приладдя.

Захист навколишнього середовища



Роздільний збір. Пристрої та акумулятори, позначені цим символом, не можна викидати зі звичайним побутовим сміттям.

Пристрої та акумулятори містять матеріали, які можна відновити та переробити, що зменшить потребу у сировині. Будь ласка, віддавайте електричні інструменти та акумулятори на переробку відповідно до місцевих постанов. Більш детальну інформацію можна отримати на сайті

www.2helpU.com.

Придатність акумулятора для перезарядки

Ця модель акумулятора підлягає перезарядці у випадку зниження його потужності при виконанні завдань, що попередньо не вимагали особливих зусиль. Наприкінці терміну служби акумулятора утилізуйте його у спосіб, безпечний для навколишнього середовища.

- Повністю розрядіть акумулятор, потім витягніть його з інструмента.
- Літій-іонні акумулятори можна повторно переробляти. Відправте їх до свого дилера або на місцеву переробну станцію. Там зібрані акумулятори будуть перероблені або відповідно знищені.



Виробник:
"Stanley Black & Decker Deutschland
GmbH" Black-&-Decker Str.40, D-65510
Idstein, Німеччина

060

DEWALT

ГАРАНТІЙНИЙ ТАЛОН

**3 РОКИ
ГАРАНТІЇ**

1. Вітаємо Вас з покупкою високоякісного виробу DEWALT і висловлюємо вдячність за Ваш вибір.
2. При покупці виробу вимагайте перевірки його комплекtnості і справності у Вашій присутності, інструкцію з експлуатації та заповнений гарантійний талон українською мовою. В гарантійному талоні повинні бути внесені: модель, дата продажу, серійний номер, дата виробництва інструменту, назва, печатка і підпис торгової організації. За відсутності у Вас правильно заповненого гарантійного талону, а також при невідповідності зазначених у ньому даних ми будемо змушені відхилити Ваші претензії щодо якості даного виробу.
3. Щоб уникнути непорозумінь, переконливо просимо Вас перед початком роботи з виробом уважно ознайомитися з інструкцією з його експлуатації. Правовою основою справних гарантійних умов є чинне Законодавство. Гарантійний термін на даний виріб складає 36 місяці і обчислюється з дня продажу. У разі усунення недоліків виробу, гарантійний строк продовжується на період його перебування в ремонті. Термін служби виробу становить 5 років з дня продажу.
4. У разі виникнення будь-яких проблем у процесі експлуатації виробу рекомендуємо Вам звертатися тільки в уповноважені сервісні центри DEWALT, адреси та телефони яких Ви зможете знайти в гарантійному талоні, на сайті www.2helpU.com або дізнатися в магазині. Наші сервісні станції - це не тільки кваліфікований ремонт, але і широкий асортимент запчастин і аксесуарів.
5. Виробник рекомендує проводити періодичну перевірку і технічне обслуговування виробу в уповноважених сервісних центрах.
6. Наші гарантійні зобов'язання поширюються тільки на несправності, виявлені протягом гарантійного терміну і викликані дефектами виробництва та \ або матеріалів.
7. Гарантійні умови не поширюються на несправності виробу, що виникли в результаті:
 - 7.1. Недотримання користувачем приписів інструкції з експлуатації виробу, застосування виробу не за призначенням, неправильного зберігання, використання приладдя, витратних матеріалів і запчастин, що не передбачені виробником.
 - 7.2. Механічного пошкодження (відколи, тріщини і руйнування) внутрішніх і зовнішніх деталей виробу, основних і допоміжних рукояток, мережевого кабелю, що викликані зовнішнім ударним або будь-яким іншим впливом
 - 7.3. Потраплення у вентиляційні отвори та проникнення всередину виробу сторонніх предметів, матеріалів або речовин, що не є відходами, які супроводжують застосування виробу за призначенням, такими як: стружка, тирса, пісок, тін.
 - 7.4. Впливу на виріб несприятливих атмосферних і інших зовнішніх факторів, таких як дощ, сніг, підвищена вологість, нагрівання, агресивне середовище, невідповідність параметрів електромережі, що зазначені на інструменті.
 - 7.5. Стихійного лиха. Пошкодження або втрати виробу, що пов'язані з передбаченими лихами, стихійними явищами, у тому числі внаслідок дії непереборної сили (пожежа, блискавка, потоп і інші природні явища), а також внаслідок перепадів напруги в електромережі та іншими причинами, які знаходяться поза контролем виробника.
8. Гарантійні умови не поширюються:
 - 8.1. На інструменти, що піддавалися розкриттю, ремонту або модифікації поза уповноваженим сервісним центром.
 - 8.2. На деталі, вузли та матеріали, що мають сліди природного зносу, такі як: приводні ремені і колеса, вугільні щітки, мастило, підшипники, зубчасті зчеплення редукторів, гумові ущільнення, сальники, направляючі ролики, муфти, вимикачі, бойки, штовхачі, столи тощо.
 - 8.3. На змінні частини: патрони, цанги, затискні гайки і фланці, фільтри, ножі, шліфувальні підшви, ланцюги, зірочки, пильні шини, захисні кожухи, пилки, абразиви, пильні і абразивні диски, фрези, свердла, бури тощо
 - 8.4. На несправності, що виникли в результаті перевантаження інструменту (як механічного, так і електричного), що спричинили вихід з ладу одночасно двох і більше деталей і вузлів, таких як: ротора і статора, обох обмоток статора, веденої і ведучої шестерень редуктора або інших вузлів і деталей. До безумовних ознак перевантаження виробу відносяться, крім інших: поява кольорів мінливості, деформація або оплвлення деталей і вузлів виробу, потемніння або обуглювання ізоляції проводів електродвигуна під впливом високої температури.

Товар отриманий в справному стані, без видимих ушкоджень, в повній комплектації, перевірений у моїй присутності, претензій щодо якості товару не маю. З умовами гарантійного обслуговування ознайомлений і згоден.

П. І. Б. та підпис власника _____

Шановні клієнти, наша мережа авторизованих сервісних центрів постійно розширюється. Актуальну інформацію про обслуговування в місті, що цікавить вас, ви можете дізнатися на сайті

www.2helpU.com

Редакція ВК/12-12-2018

Інформація про інструмент

Найменування інструменту	
Модель	
Найменування продавця	
Дата продажу	

М.П.
Продавця

Серійний номер/Дата виробництва

Інструмент	
Зарядний пристрій	
Акумулятор 1	
Акумулятор 2	

На сайті www.2helpU.com доступні наступні функції:

- Список авторизованих сервісних центрів
- Зручний пошук найближчого сервісного центру
- Керівництво з експлуатації
- Технічні характеристики
- Список деталей і запасних частин
- Схема складання інструменту

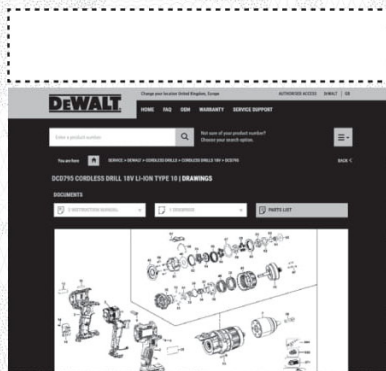
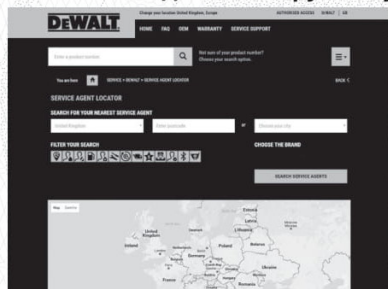

**Також дану інформацію ви можете отримати, зателефонувавши за номером:
0 (800) 211 521 в Україні**

ВІДМІТКА ПРО ПРОВЕДЕННЯ СЕРВІСНОГО ОБСЛУГОВУВАННЯ

№1	№2	№3	№4
№ замовлення	№ замовлення	№ замовлення	№ замовлення
Дата прийому	Дата прийому	Дата прийому	Дата прийому
Дата ремонту	Дата ремонту	Дата ремонту	Дата ремонту
Печатка і підпис сервісного центру	Печатка і підпис сервісного центру	Печатка і підпис сервісного центру	Печатка і підпис сервісного центру

